



Üzemeltetési útmutató Szállító-rendszerek



Üzembe helyezés előtt mindenképpen olvassa át az üzemeltetési útmutatót!

Tartsa be a biztonsági tudnivalókat!

Őrizze meg a későbbi használat céljára! Jelen dokumentáció nem esik módosítási kötelezettség hatálya alá!

**Ez az „Eredeti használati utasítás“ fordítása.
MISUMI Europa GmbH
MAGYAR – 2022. február**

Az EK gépdirektíva alapján ez az üzemeltetési dokumentáció a berendezés műszaki dokumentációjának részét képezi.

Jelen üzemeltetési útmutató teljesíti „az Európai Parlament és Tanács által az egyes gépekre vonatkozó jogi és közigazgatási előírásainak jogharmonizációjáról szóló 2006/42/EK irányelv” (gépdirektíva), teljeskörű gépekre vonatkozó I. mellékletének 1.7.4. pontjában foglaltakat, valamint a nem teljeskörű gépekre vonatkozó VI. mellékletében foglaltakat.

Az EK megfelelési nyilatkozatot ill. az EK beépítési nyilatkozatot az üzemeltetési útmutató melléklete tartalmazza.

Jelen üzemeltetési útmutató az üzemben dolgozó felelős személyekhez szól, ezért az útmutatót át kell adni berendezés felállításáért, bekötéséért és karbantartásáért felelős személyzet tagjainak.

Ellenőrizni kell az üzemeltetési útmutatóban, és a mellékelt dokumentumokban foglalt információk elolvasását.

Az üzemeltetési útmutatót mindenki előtt ismert és könnyen elérhető helyen kell tartani, a legkisebb bizonytalanság esetén pedig elő kell venni, és el kell olvasni a vonatkozó rendelkezéseit.

A gyártó nem vállal felelősséget a berendezés szakszerűtlen felhasználására, valamint az üzemeltetési útmutatóban foglalt biztonsági feltételek be nem tartására, illetve nem megfelelő betartására, a berendezés módosítására vagy alkalmatlan pótalkatrészek használatára visszavezethető személyi sérülésekért, valamint az állatokban illetve dolgokban keletkező anyagi károkért.

Az üzemeltetési útmutató szerzői jogainak kizárólagos tulajdonosa:







illetve a vállalat jogutódja.

Jelen üzemeltetési útmutató kizárólag a jogtulajdonosok engedélyével sokszorosítható, illetve adható át harmadik személynek. Ugyanez vonatkozik az üzemeltetési útmutató kivonatos másolására illetve továbbadására is. Ugyanezek a feltételek vonatkoznak az üzemeltetési útmutató digitális formában történő továbbadására is.

Időállapot: 2022. február

Jelzések és jelzőszavak

Jelen dokumentáció az alábbi jelzéseket és jelzőszavakat használja. Az egyes biztonsági utasításokat jelzések és jelzőszavak kombinációja alkotja. A veszély függvényében a használt jelkép is változhat.

	Jelzés	Jelzőszó	Értelmező megjegyzés
Halál		Veszély	Ezt a jelzőszót akkor kell használni, ha a vészhelyzeti figyelmeztetések be nem tartása halálhoz, vagy visszafordíthatatlan egészség-károsodáshoz vezethet.
Sérülések anyagi károk		Figyelem	Ez a jelzőszó a sérülések, balesetek és egészségkárosodás kockázatát is magában foglaló személyi sérülések és anyagi károk veszélyére utal.
		Vigyázat	Ez a jelzőszó anyagi károk veszélyére figyelmeztet. Kismértékű sérülésveszély ilyen esetben is fennáll.
Nincs anyagi kár		Figyelem	Ezt a jelzőszót kizárólag akkor használják, ha nem kell számolni egészségkárosító hatások fellépésével. Működési hibákra hívja fel a figyelmet csekély veszélyeztetettségű környezetben.
		Fontos	Ez a jelzőszó a kezelést megkönnyítő tudnivalókra és kereszt-hivatkozásokra hívja fel a figyelmet. Kizárt mindenféle anyagi kár vagy sérülésveszély, ezért ezt a jelzőszót jelzés sem kíséri.

Célcsoport

Az üzemeltetési útmutató az alábbi kompetencia-területekkel rendelkező szakemberekhez szól:

Munkaterület	Kompetencia
Szállítás	Szakszemélyzet
Szerelés / telepítés / leszerelés / üzembe helyezés	Szakszemélyzet
Üzembe / üzemben kívül helyezés	Betanított személyzet
Átszerelés	Szakszemélyzet
Szervizelés és karbantartás	Szakszemélyzet
Hibaelhárítás	Szakszemélyzet

A DIN EN 60204-1 szabvány fogalmai:

Betanított személyzet:

Olyan személy, akit szakemberek szervezett betanítás keretében kioktattak az általa elvégzendő feladatokra és a rendeltetésellenes használat lehetséges veszélyeire, a szükséges védőberendezések használatára és a szükséges óvintézkedésekre.

Szakszemélyzet:

Olyan személy, aki szakképzettsége, és gyakorlata, valamint a vonatkozó szabványok ismerete következtében képes a rábízott munkák önálló elvégzésére és a lehetséges veszélyhelyzetek önálló felismerésére.

Archiválás

- A műszaki dokumentáció részét képező üzemeltetési útmutató bizonyító erejű dokumentum, ezért azt a gyártó legalább 10 éven keresztül megőrzi!
- Az üzemeltetési útmutatót folyamatosan elérhető közelségben kell tartani!

Az EK megfelelőségi /beépítési nyilatkozat hatálya

Jelen üzemeltetési útmutató az 1. és 2. fejezetben bemutatott, és az ott részletezett konfigurációs alternatíváknak megfelelő szállító-rendszerekre vonatkozik.

A MISUMI Europa GmbH szállító-rendszerei általában beszerelésre kész állapotban, CE-jelzéssel ellátva és EK megfelelőségi nyilatkozattal kerülnek kiszállításra. Az ügyfél egyedi kérésére a MISUMI Europa GmbH vállalat hajtómű és/vagy szállító-heveder nélküli szállító-rendszereket is szállít!

Az üzemeltetési útmutató függelékében (11. fejezet) éppen ezért a teljeskörű gépekre vonatkozó EK megfelelőségi nyilatkozat és a nem teljeskörű gépekre vonatkozó EK beépítési nyilatkozat is megtalálható.

Az EK megfelelőségi nyilatkozat hatálya

Az EK megfelelőségi nyilatkozat hatálya a teljes szállítórendszerre (hajtóművel és hevederrel) valamint a 4.4 és 8.2 fejezetek figyelembe-vételével a heveder nélküli szállító-rendszerekre terjed ki. A szállító-rendszerek CE-jelzéssel rendelkeznek.

Az EK beépítési nyilatkozat hatálya

Az EK beépítési nyilatkozat hajtómű nélküli szállító-rendszerekre vonatkozik. Ezek a szállító-rendszerek nem rendelkeznek CE-jelzéssel.

1. Azonosítás2			
1.1 MISUMI cikkszám-rendszer	2		
1.2 Rendeltetésszerű használat	3		
1.3 Szakszerűtlen használat	3		
2. Általános tudnivalók.....4			
2.1 Szavatosság és kárfelelősség	4		
2.2 Az üzemeltetési útmutató célkitűzései	4		
2.3 Szimbólumok	4		
2.3.1 Utasításadó jelzések	4		
2.3.2 Figyelmeztető jelzések	4		
2.3.3 Tiltó jelzések	5		
2.3.4 Veszély-jelzések	5		
3. Biztonsági tudnivalók.....6			
3.1 Alkalmazási kör	6		
3.1.1 Kötelezettségek	6		
3.1.2 Az üzemeltető kötelezettségei	6		
3.1.3 A kezelőszemélyzet kötelezettségei	7		
3.2 Veszélyek/maradvány-veszélyek	7		
3.2.1 Emisszió-veszélyek	8		
3.2.2 A mechanikai energia veszélyei	8		
3.3 Vészhelyzetek	9		
4. Felépítés és működés.....10			
4.1 Műszaki adatok	10		
4.2 A szállító-berendezés áttekintése	10		
4.2.1 A hajtómotor felszerelési változatai	10		
4.2.2 Hevederes szállító-berendezés	10		
4.2.3 Láncvonószemes szállító-berendezés	11		
4.2.4 Fogazott szíjas szállító-berendezés	11		
4.3 Szállítórendszer -konfigurációk	11		
4.3.1 SVKAE	13		
4.3.2 SVKBE	13		
4.3.3 SVKNE	14		
4.3.4 SVKRE	14		
4.3.5 GVHAE	15		
4.3.6 GVFAE	15		
4.3.7 GVHNE	16		
4.3.8 GVFNE	16		
4.3.9 GV TSAE	17		
4.3.10 GV TSNE	17		
4.3.11 GVTWAUE	18		
4.3.12 GVTWASE	18		
4.3.13 GVTWNUE	19		
4.3.14 GVTWNSE	19		
4.3.15 CVGAE	20		
4.3.16 CVGCE	20		
4.3.17 CVGNE	21		
4.3.18 CVGRE	21		
4.3.19 CVGBE	22		
4.3.20 CVGDE	22		
4.3.21 CVGPE	23		
4.3.22 CVGWE	23		
		4.3.23 CVSEE	24
		4.3.24 CVSFE	24
		4.3.25 CVSXE	25
		4.3.26 CVSYE	25
		4.3.27 CVSF AE	26
		4.3.28 CVSFBE	26
		4.3.29 CVSFCE	27
		4.3.30 CVSFDE	27
		4.3.31 CVSJAE	28
		4.3.32 CVSMAE	28
		4.3.33 CVLP AE	29
		4.3.34 CVMAE	29
		4.3.35 CVMBE	30
		4.3.36 CVSTCE	30
		4.3.37 CVSTRE	31
		4.3.38 CVGTAE	31
		4.3.39 CVGTBE	32
		4.3.40 CVGTNE	32
		4.3.41 CVGTPE	33
		4.3.42 CVSPA E	33
		4.3.43 CVSSAE	34
		4.3.44 CVDSA E	34
		4.3.45 CVDSBE	35
		4.3.46 CVSPA E	35
		4.4 Szíjak áttekintése	36
		4.4.1 Műszaki adatok – szíjak	36
		4.4.2 Hevederek/műanyag-láncok cseréje	39
		4.5 Részegységek – elektromos részegységek/vezérlés	42
		4.5.1 Hajtómotor	42
		4.5.2 Elektromos fordulatszám-szabályozó	42
		4.6 Védőburkolatok	43
		4.7 Gyakran ismételt kérdések (GYIK)	43
		5. Szállítás, összeszerelés, bekötés 44	
		5.1 Szállítás	44
		5.2 Szerelés	44
		5.2.1 Kicsomagolás és felállítás	44
		5.2.2 A szállító-berendezés eligazítása	45
		5.3 Működési feltételek	45
		5.4 Csatlakozás	45
		5.4.1 A berendezés csatlakozási pontjai	46
		5.5 Bekötési vázrajz	48
		5.5.1 A motorgyártó (Panasonic motor)	48
		5.5.2 B motorgyártó (Oriental motor)	49
		5.6 Külső forrásból származó hajtómű csatlakoztatása	50
		5.6.1 Megengedett legnagyobb forgatónyomaték	50
		5.6.2 Megengedett legnagyobb szállítási sebesség	50
		5.6.3 Hajtómotor méretei	51
		5.6.4 Hajtómotor-adapterlemezek	53
		6. Kezelés..... 54	
		6.1 Üzembe helyezés	54
		6.2 Az üzemeltetés megkezdése előtti funkció-ellenőrzés	54
		6.3 A szállítórendszer bekapcsolása	54

7.	Üzemen kívül helyezés	55
7.1	A szállítórendszer kikapcsolása	55
7.2	A berendezés leállítása	55
7.3	A berendezés raktározása	55
7.4	A berendezéssel kapcsolatos hulladék-kezelési előírások	56
8.	Átszerelés és tartozékok	57
8.1	Hajtóműcsere	57
8.2	Hevedercsere	57
8.2.1	Hevedercsere - fejhajtómű	58
8.2.2	Hevedercsere - közép-hajtómű	59
8.2.3	Hevedercsere - integrált hajtómű	60
8.3	Kigyózás korrekciója	60
8.3.1	A fejhajtóműves szállító-berendezés kigyózás-korrekciója	60
8.3.2	Kigyózás-korrekció - közép-hajtóműves szállító-berendezés	61
8.3.3	Kigyózás-korrekció - integrált hajtómű	61
8.4	Hevederek megfeszítése	61
8.5	Ismételt üzembe helyezés	61
8.6	Tartozék	62
8.6.1	Asztali állvány	62
8.6.2	Szerelési tartóelemek (támasztóelemek)	62
8.6.3	Fém vezetősínek	62
8.6.4	Műanyag vezetősínek	62
8.6.5	Vezetősín-tartók	62

8.6.6	Továbbító-hengerek	63
8.6.7	Műanyag-burkolatok	63
8.7	Pótalkatrészek	63
8.8	Megrendelés	63
9.	Karbantartás	64
9.1	A szállító-rendszer tisztítása	65
9.2	A gépalkatrészek becsomagolása	65
9.3	Karbantartási tudnivalók	65
9.4	A karbantartás befejezése	66
10.	Hibaelhárítás	67
10.1	Teendők üzemzavar esetén	67
10.2	Hibaelhárítás	67
10.3	Gyakran ismételt kérdések (GYIK)	68
EK megfeleléségi nyilatkozat		69
EK beépítési nyilatkozat		70

1. Azonosítás

Megnevezés	Szállítórendszerek* <ul style="list-style-type: none"> ▪ Szállítórendszer (komplett) ▪ Szállítórendszer hajtómű nélkül ▪ Szállítórendszer heveder nélkül ▪ Szállítórendszer hajtómű nélkül/heveder nélkül
Gyártási év	2022
Élettartam	<ul style="list-style-type: none"> ▪ 10.000 óra: Jellemzően 5 év (8 óra/nap, 5 nap/hét állandó terhelés mellett) normál üzemi körülmények között ▪ A fokozott terhelés, szennyeződés, kopás vagy súrlódás hátrányosan befolyásolhatja ezeket az értékeket!
Gyártó	MISUMI Europa GmbH Franklinstraße 61–63 D-60486 Frankfurt am Main Germany
Email	Mail.tech@misumi-europe.com
Web	www.misumi-europe.com

* Jelen üzemeltetési útmutató egyformán vonatkozik a különféle szállítórendszer-konfigurációkra! Az alkalmazási körre vonatkozó eltéréseket szükség szerint a megfelelő fejezet elején részletezzük!

1.1 MISUMI cikkszám-rendszer

A MISUMI cikkszámok kódolt formában tartalmazzák a szállító-rendszer alapvető műszaki méreteit és jellemzőit.

XXXX-100-1000-25-TA230-IM-25-H-C

XXXX	A szállító-berendezés típus-megnevezése
100	Szélesség mm-ben
1000	Hosszúság mm-ben
25	Motor leadott teljesítménye wattban
TA230	Üzemi feszültség jelzése, V
IM/SCM	A szabályozási változat jelzése
25	Az áttételi arány jelzése
H	A heveder-specifikáció jelzése
C	A motorgyártó jelzése

A szállítórendszer-konfiguráció függvényében a cikkszámok is eltérnek. Az alábbi rész - példálózó jelleggel - a kód logikai felépítését mutatja be.

Szállítórendszer (teljes)

SVKAE-100-500-25-TA230-SCM-12.5-H-B

SVKAE	A szállító-berendezés típus-megnevezése	típus-
100	Szélesség mm-ben	
500	Hosszúság mm-ben	
25	Motor leadott teljesítménye wattban	
TA230 (230V/50 Hz)	Üzemi feszültség V [Volt] értékben	
SCM (változtatható fordulatszámú motor)	Szabályozási változat	
12,5	Hajtómű áttételi aránya	
H	Heveder-specifikáció	
B (Oriental motor)	Motorgyártó	

Szállítórendszer hajtómű nélkül

SVKAE-100-500-25-[NV]-[NM]-[NH]-H-[R]*

SVKAE	A szállító-berendezés típus-megnevezése	
100	Szélesség mm-ben	
500	Hosszúság mm-ben	
25	Motor leadott teljesítménye wattban	
-	Üzemi feszültség V [Volt] értékben	
-	Szabályozási változat	
-	Hajtómű áttételi aránya	
H	Heveder-specifikáció	
-	Motorgyártó	

* motor nélkül, hajtófej nélkül, reteszek nélkül

Szállítórendszer heveder nélkül

SVKAE-100-500-25-TA230-SCM-12.5-[J]-B

SVKAE	A szállító-berendezés típus-megnevezése	típus-
100	Szélesség mm-ben	
500	Hosszúság mm-ben	
25	Motor leadott teljesítménye wattban	
TA230 (230V/50 Hz)	Üzemi feszültség V [Volt] értékben	
SCM (változtatható fordulatszámú motor)	Szabályozási változat	
12,5	Hajtómű áttételi aránya	
-	Heveder-specifikáció	
B (Oriental motor)	Motorgyártó	

Szállítórendszer hajtómű nélkül/heveder nélkül

SVKAE-100-500-25-[NV]-[NM]-[NH]-[J]-[R]

SVKAE	A szállító-berendezés típus-megnevezése	
100	Szélesség mm-ben	
500	Hosszúság mm-ben	
25	Motor leadott teljesítménye wattban	
-	Üzemi feszültség V [Volt] értékben	
-	Szabályozási változat	
-	Hajtómű áttételi aránya	
-	Heveder-specifikáció	
-	Motorgyártó	

1.2 Rendeltetésszerű használat

A szállítórendszereket kizárólag a felhasznált heveder teherbírásának, és anyagának megfelelő szilárd halmazállapotú termékek lineáris szállítására lehet használni. A szállítani kívánt és a szállítórendszerre helyezett termékek végigjárnak heveder teljes hosszúságában.

Azoknál a szállítórendszereknél, amelyeket szállítószíj nélkül szállítottak ki, a rendeltetésszerű használathoz tartozik, hogy ezeket sohasem hozzák mozgásba beszerelt szállítószíj nélkül. Az alkalmazott szíj egy eredeti MISUMI tartozék alkatrész vagy egy olyan szállítószíj legyen, melynek műszaki jellemzői (lásd ehhez 4.4. fejezet, a 36. oldaltól) megegyeznek az eredeti MISUMI-szállítószíj jellemzőivel.

A hajtómotor nélkül kiszállított szállító-rendszerek rendeltetésszerű használatához tartozik az is, hogy az üzemeltető által biztosított hajtómotorok teljesítsék a 4.5.1. fejezet, 42. oldalától kezdve megadott műszaki jellemzőket.

A szállítórendszereket kizárólag robbanás-veszélyesnek nem minősülő környezetben lehet használni.

A berendezés minden más ettől eltérő és ezen túlmutató használati módja rendeltetésellenesnek, és szakszerűtlennek minősül. Az ilyen használati módok befolyásolhatják a berendezés biztonságát és védettségét. Az ezekre visszavezethető károkért nem terheli felelősség a MISUMI Europa GmbH vállalatot.

A rendeltetésszerű használat körébe tartozik még:

- az üzemeltetési útmutató tudnivalóinak betartása
- a biztonsági tudnivalók maradéktalan betartása
- a felülvizsgálati és karbantartási szabályok betartása

1.3 Szakszerűtlen használat

Ezek azok a szakszerűtlen felhasználási módok, amelyek minden egyes üzemmódban potenciálisan veszélyeztetik a felhasználót, harmadik személyeket illetve magát a berendezést:

- a szállítórendszerek és az elektromos részek használata (1.2),
- nem engedélyezett olyan szállítandó anyag, mint pl. homok, kavics és minden egyéb granulált szállítandó anyag, és/vagy munkarab tartók hozzávezetése, amelyek alakja és mérete a szállítórendszerekhez előírtól eltér,
- emberek vagy állatok szállítása,
- a szállítórendszer hátramenetben történő használata
- a szállítórendszer "Működési feltételek" fejezet 45 oldalától kezdődő fizikai felhasználási határain kívül eső üzemeltetése,
- a vezérlő-szoftverek MISUMI Europa GmbH vállalattal lefolytatott előzetes egyeztetés nélküli módosítása,
- változtatások a szállítórendszereken, valamint rá- és átszerelések előzetes megbeszélés nélkül a MISUMI Európa GmbH céggel,

- az üzemeltetési útmutató óvintézkedésekre, bekötésre, üzemeltetésre, szervizelésre és karbantartásra, átszerelésre és az üzemzavarokra vonatkozó rendelkezéseinek figyelmen kívül hagyásával történő szállítórendszer-üzemeltetés,
- a szállítórendszerek biztonsági és védőberendezéseinek áthidalása, vagy üzemben kívül helyezése,
- a nyilvánvalóan hibás szállítórendszerek üzemeltetése,
- a szállítórendszer kikapcsolása nélkül végzett javítási-, tisztítási és karbantartási munkák.

FIGYELEM



Szakszerűtlen felhasználás veszélye

A berendezés rendeltetésellenes használata veszélyhelyzeteket (üzemzavar, sérülések) von maga után.

A berendezés kizárólag rendeltetésének megfelelő célra használható!

FIGYELEM



A nem engedélyezett módosítások miatti sérülésveszély

A berendezés önhatalmú módosítása, valamint más gyártók pótalkatrészeinek használata veszélyhelyzeteket idézhet elő.

Kizárólag a gyártó eredeti pótalkatrészeit és kopó alkatrészeit használja!

A MISUMI Europa GmbH előzetes engedélye nélkül tilos változásokat - hozzáépítéseket és átépítéseket – eszközölni a berendezésen! Ez a tartó részegységek hegesztésére is vonatkozik!

2. Általános tudnivalók

2.1 Szavatosság és kárfelelősség

Főszabályként a MISUMI Europa GmbH „általános értékesítési- és szállítási feltételeiben“ foglalt rendelkezéseket kell alkalmazni. Az üzemeltető legkésőbb a szerződés megkötésekor megkapja ezeket.

Az alábbi felsorolásban szereplő egy vagy több okra visszavezethető személyi sérülések és anyagi károk kapcsán semmiféle szavatossági illetve kártérítési igény nem érvényesíthető vállalatunkkal szemben:

- a szállítórendszerek szakszerűtlen használata,
- a szállítórendszerek szakszerűtlen összeszerelése, üzembe helyezése, kezelése és karbantartása,
- a szállítórendszer hibás biztonsági berendezésekkel történő üzemeltetése,
- az üzemeltetési útmutatóban szereplő tudnivalók figyelmen kívül hagyása,
- a szállítórendszerek önhatalmú átépítése,
- hiányos szervizelési, javítási és karbantartási intézkedések,
- idegen testek behatása, vagy vis maior helyzet által előidézett katasztrófa-helyzetek.

2.2 Az üzemeltetési útmutató célkitűzései

Jelen üzemeltetési útmutatóban megtalálhatja a berendezés használatát megkönnyítő általános biztonsági tudnivalókat, valamint a szállításra, bekötésre, üzemeltetésre, karbantartásra és átszerelésre vonatkozó tudnivalókat.

Az üzemeltetési útmutatóban foglaltakat (a benne olvasható biztonsági tudnivalókkal, és a külső szállítók által szállított részegységekre vonatkozó további dokumentumokkal együtt):

- a berendezésen dolgozók mindegyikének be kell tartania, el kell olvasnia és meg kell értenie (különös tekintettel az biztonsági tudnivalók ismeretére),
- mindenki számára hozzáférhető helyen kell tartani,
- a legkisebb bizonytalanság esetén (biztonság) segítségül kell hívni.

2.3 Szimbólumok

VESZÉLY



A biztonsági szimbólumok figyelembe nem vétele okozta veszély

Az berendezésen és az üzemeltetési útmutatóban látható figyelmeztetések és szimbólumok figyelmen kívül hagyása veszélyhelyzeteket idézhet elő.

Ügyeljen a figyelmeztetésekre és szimbólumokra!

A DIN 4844-2 szabványnak megfelelően az alábbi különleges biztonsági jelzéseket láthatja az üzemeltetési útmutató megfelelő szövegrészeinél és a berendezés veszélyes pontjain. Ezek jelzőszavak és jelzések kombinációjával hívják fel az érintettek figyelmét a veszélyekre.

2.3.1 Utasításadó jelzések



Viseljen védőruhát!



Válassza le a hálózatról!



Viseljen fejdődőt!



Viseljen kézdődőt!



Viseljen biztonsági lábbelit!



Viseljen védőszemüveget!



Biztosítsa a készülék állapotát!



Munkavégzés előtt kikapcsolással áram-mentesítse!



Tartsa be a kiegészítő tudnivalókban foglaltakat!



Tartsa be a dokumentációban foglaltakat!

2.3.2 Figyelmeztető jelzések



Forró felületek



Veszélyes elektromos feszültség



Lezuhanás veszélye



Összenyomás-veszély



Botlásveszély



Kézserülések



Csúszásveszély



Automatikus beindulás



Robbanás-veszélyes légkör



Függő teher



Egészségkárosító vagy izgató anyagok



Tűzveszélyes anyagok



Behúzásveszély



Veszélyes pontok



Egészség-károsító kibocsátások



Billenő terhek

2.3.3 Tiltó jelzések



Illetékteleneknek
tilos a belépés



Tilos a tűz, a nyílt
láng használata
valamint a
dohányzás



Tilos a felállítva
tárolás, és a
raktározás



Tilos a belépés



Nem szabad vízzel
oltani



Ne lépjen
megemelt teher alá

2.3.4 Veszély-jelzések



környezetre
veszélyes

3. Biztonsági tudnivalók

3.1 Alkalmazási kör

VESZÉLY



A biztonsági szimbólumok figyelembe nem vétele okozta veszély

Az üzemeltetési útmutató rendelkezéseinek és a benne foglalt biztonsági tudnivalók figyelmen kívül hagyása veszélyhelyzeteket idéz elő.

Első üzembe helyezés előtt alaposan olvassa át az üzemeltetési útmutatót! Az első üzembe helyezés előtt biztosítsa a berendezés üzemeltetéséhez szükséges biztonsági feltételeket!

Az általános biztonsági tudnivalókon kívül tartsa be az egyes fejezetekben és a részegység-dokumentációkban olvasható biztonsági tudnivalókat is!

Tartsa be a berendezés biztonsági utasításait!

A berendezést a technika mai állása szerint, és az elismert biztonságtechnikai szabályoknak megfelelően építettük meg. A felhasználó és harmadik személy életét és testi épségét, valamint a berendezés épségét veszélyeztető veszélyhelyzetek elkerülése érdekében a berendezést kizárólag rendeltetésének megfelelően, és biztonságtechnikailag kifogástalan állapotban szabad használni.

Az üzemeltetési útmutató utasításainak figyelmen kívül hagyására visszavezethető anyagi károk és személyi sérülések a berendezés üzemeltetőjének, illetve az általa megbízott személyek felelősségi körébe tartoznak. Haladéktalanul szüntesse meg a berendezés biztonságilag releváns üzemzavarait.

Tartsa folyamatosan jól olvasható állapotban, és szívelelje meg a berendezésen elhelyezett biztonsági- és veszélyhelyzeti figyelmeztetéseket.

3.1.1 Kötelezettségek

VESZÉLY



A berendezés anyag kezelése miatti veszélyhelyzet

A gondatlan használatra visszavezethető veszélyhelyzetektől még a berendezés nagyszámú védő és biztonsági berendezése sem nyújt védelmet.

A berendezéssel mindig a lehető legnagyobb gondossággal és óvatossággal dolgozzon! A biztonsági előírások figyelmen kívül hagyása a kártérítési igény-jogosultság megszűnését vonja maga után!

Következő adottságok fokozhatják a gép kockázati potenciálját:

- A berendezés fontos funkciói nem működnek,
- Az előírt szervizelési és karbantartási módszerek nem vezetnek eredményre,
- Személyek elektromos és mechanikus erőbehatás miatti veszélyeztetése.

3.1.2 Az üzemeltető kötelezettségei

A berendezés veszélytelen üzemeltetésének előfeltétele a berendezés biztonságos állapota és használhatósága. Éppen ezért a berendezés üzemeltetőjének kell gondoskodnia az alábbiak betartásáról:

- Ellenőrizze, hogy szakképzett és megfelelő jogosítványokkal rendelkező személyek használják-e a berendezést! A munkavégzés során tartsa be a törvényben meghatározott legkisebb életkort!
- Tiltsa meg a biztonságilag kockázatos, és veszélyes munkavégzési módokat! Adott esetben ellenőrizze a személyzet munkavégzését!
- Az oktató, betanítandó vagy egy általános képzés keretében levő személyzetet csak egy tapasztalt személy állandó felügyelete mellett szabad dolgoztatni a gépen!
- Írásban nyilatkoztassa a személyzetet az üzemeltetési útmutató megértéséről!
- Az üzemeltetési útmutató hiánytalan példányát tartsa mindig a berendezés elérhető közelségében!
- Rendszeresen ellenőrizze az üzemeltetési útmutató teljességét, és olvasható állapotát!
- A fokozott sérülésveszéllyel járó tevékenységeket végző személyek számára írja elő megfelelő védőruházat viselését!
- A különböző feladatköröknek megfelelően (üzemeltetés, karbantartás) pontosan határozza meg a jogosultságokat!
- A kezelő- és karbantartó személyzetet kötelezze arra, hogy az általuk felismert biztonsági hiányosságokat haladéktalanul jelentsék feletteseiknek!

VESZÉLY

A nem megfelelő emberi magatartás és a hiányzó képzettség veszélyei a berendezés használata során



A berendezés hiányzó képzettségre vagy az általános helytelen emberi magatartásra visszavezethető nem megfelelő kezelése veszélyekkel járhat.

Az üzemeltető köteles üzemi utasításokkal a munkavégzést a gépen kötelezően szabályozni!

A berendezés karbantartását, tisztítását és hibaelhárítását kizárólag szakszemélyzet végezheti el!

Az elektromos tápellátó-rendszeren kizárólag szakszemélyzet dolgozhat!

A berendezésen dolgozó személyzet rendszeres időközönként ki kell oktatni, és figyelmüket fel kell hívni a beépített biztonsági berendezések veszélyeire!

FIGYELEM

A hiányzó hevederek által okozott sérülésveszély

A felhasználót sérülésveszély fenyegeti abban az esetben, ha nem helyeztek fel a szállítóhevedert, és bekapcsolt szállító-rendszernél elérhetőek maradnak a mozgásban lévő részek.

Hevedercserénél ill. felhelyezett heveder hiányában a szállító-rendszert biztonságosan le kell választani a villamos tápellátásról!

Heveder nélkül soha ne helyezze üzembe a szállító-rendszert, a heveder ugyanis már önmagában is elválasztó védő-berendezésként működik!

3.1.3 A kezelőszemélyzet kötelezettségei

A kezelőszemélyzet megfelelő személyes magatartással köteles hozzájárulni a munkahelyi balesetek megelőzéséhez, valamint e balesetek következményeinek elhárításához.

FIGYELEM

A személyzet hiányos képzettsége veszélyezteti a személyi biztonságot, és a berendezés rendeltetészerű működését.

A berendezést kizárólag megfelelően képzett személyzet kezelheti! Az új kezelőszemélyzetet a korábbi gépkezelőnek kell betanítani! Az üzemeltető köteles pontosan leszabályozni a személyzet felelősségi köreit, jogosultságait és az ellenőrzésre vonatkozó szabályokat!

A fenti kompetencia-területeken dolgozó személyzetnek rendelkeznie kell a munkavégzéshez szükséges kvalifikációval (képzetség, oktatás). A munkavégzéshez szükséges képzést az üzemeltető megbízásából a gyártó szervezi meg! A szabályok figyelmen kívül hagyása megszünteti a garanciális igény-jogosultságokat!

FIGYELEM

A berendezés rendeltetésellenes állapotára visszavezethető veszélyek

A berendezés üzemzavarai, és működési hibái veszélyhelyzeteket idéznek elő, e körbe tartoznak pl. a biztonsági berendezések hibái.

Műszakonként egyszer ellenőrizze a biztonsági berendezések, és a tápvezetékek állapotát, valamint a teljes berendezés állapotát!

Ne kapcsolja be a berendezést, és biztosítsa az akaratlan visszakapcsolással szemben!

3.2 Veszélyek/maradvány-veszélyek

A szállítórendszerek meghibásodása és normál üzeme során felszabaduló energia különféle veszélyhelyzeteket idézhet elő.

A kábelekben és az üzemanyagokat tartalmazó szerkezeti elemekben még kikapcsolás után is marad energia.

Figyelem

Még óvintézkedések foganatosítása esetén sem lehet kizárni a nyilvánvaló maradvány-kockázatokat!

A biztonsági utasítások, a rendeltetésszerű használatra vonatkozó szabályok, valamint az üzemeltetési útmutatóban foglaltak betartásával csökkentheti a berendezés használatával kapcsolatos maradvány-kockázatokat!

Az üzemeltetőnek munkavédelmi célú üzemeltetési utasítást kell készítenie!

Veszélyforrás	Példa
elektromos energia	kapcsoló-szekrény, szabadon hozzáférhető áram alatt álló részegységek
mechanikus energia	hajtótengelyek, hevederek és láncok
termikus energia	motorok forró felületei
maradvány-energiák	a berendezés kikapcsolása után is fennmaradó mechanikus, és elektromos maradvány-energiák
kibocsátások	léghang (zaj)

VESZÉLY

A sérült elektromos alkatrészek és a feszültség alatt álló alkatrészek érintése, valamint a helytelen emberi magatartás és a hiányzó képzettség életveszélyes áramütést idézhet elő



Veszélyt idézhet elő az elektromos energia és a maradványenergia. A berendezés kikapcsolása után kb. 5 percen keresztül elektromos maradványenergia marad a vezetékekben, magában a berendezésben és a készülékekben.

A kapcsoló-szekrényben és az elektromos részegységek csatlakozási pontjain szabadon hozzáférhető feszültség-vezető elemek lehetnek!

A munkavégzés megkezdése előtt feszültségmentesíteni kell a teljes szállítórendszert, és biztosítani kell az akaratlan és jogosulatlan vissza-kapcsolással szemben!

Az elektromos tápellátó-rendszeren vagy a szabadon hozzáférhető áramot vezető részegységeken kizárólag szakszemélyzet dolgozhat!

A helytelen használat (pl. hozzáférhető érintkezések, a földvezeték helytelen felhelyezése) a lehető legsúlyosabb sérülésekkel vagy akár halállal járó elektromos áramütéshez vezethet!

FIGYELEM

A forró felületek égés-veszélyesek

A motorok külső házának működés alatti megérintése és kikapcsolása esetén a forró felületek sérülésveszélyt idézhetnek elő.



Tartsa be a biztonsági védőtávolságokat, vagy viseljen megfelelő védőruházatot!

3.2.1 Emisszió-veszélyek

A szállítórendszer tartós hangnyomás-szintje legfeljebb < 70 dB(A). A helyi viszonyok függvényében a hangnyomás-szint ennél magasabb, vagy alacsonyabb lehet.

A szállítandó anyag szállítása vagy a szíj alkata egy magasabb hangszintet okozhat. A hangnyomásszintet szükséges üzemileg felügyelni és adott esetben meg kell hozni az alkalmas védőintézkedéseket. Ezen esetekhez érdeklődni lehet a gyártónál a zajvédelmi intézkedések felől.

FIGYELEM

Lárma miatti sérülésveszély

A berendezésből kilépő tartós hangnyomás hallás-károsodást okozhat.



Hallásvédő eszközzel védje magát a zajártalmakkal szemben!

A berendezés működése nem jár nyilvánvaló emissziós hatásokkal.

3.2.2 A mechanikai energia veszélyei
FIGYELEM

Összenyomás-veszély és kézsérülések

A szállítóláncokhoz vagy -hevederhez hasonló mozgó és a stabil részegységek közé kerülő emberi testrészek sérüléseket szenvedhetnek.



Programfutás közben tilos a berendezés hatókörébe nyúlni vagy lépni! Ügyeljen a berendezés tisztítása, karbantartása és hibaelhárítása során fellépő összezúzás-veszélyre!

A berendezésen és a berendezés álló helyzetében kizárólag szakszemélyzet dolgozhat!

Viseljen személyi védőfelszerelést!

FIGYELEM

A szállítórendszerek behúzás- és feltekerés-veszélye miatti veszélyek (túlnyúló szállított termék, mozgatott munkadarab-tartók, láncok és hevederek)



A ruházat, testrészek, haj vagy szerszámok befogása vagy behúzása esetén a berendezés bármely életszakaszában előfordulhat a testrészek összezúzása. Ez a jelenség fokozottan fennáll a szállító-rendszerek erőátadó-elemein vagy eltérítő-pontjain.

A szállítani kívánt termékeket úgy kell elhelyezni a munkadarabtartón, hogy még rövid időre se jelentsenek veszélyt a személyzetre vagy a berendezésre!

A berendezést soha ne üzemeltesse mechanikus és elektronikus biztonsági berendezések nélkül! A biztonsági berendezéseket csak feltétlenül indokolt esetben hidalja át vagy szerelje le!

Ügyeljen arra is, hogy az üzembe helyezés során ne férhessenek jogosulatlan személyek a berendezéshez!

Tiltsa meg harmadik személyek számára a munka- és szervizzónába történő belépést!

Viseljen szorosan illeszkedő védőruházatot!

Viseljen személyi védőfelszerelést!

FIGYELEM

A szállított termékek feltorlódása miatti összenyomás-veszély



A feltorlódo szállítandó anyagok a torlódo okának megszüntetésekor az ujjakat és a kezeket a torlónyomás által a szállítandó anyag közé nyomhatják, vagy a szállítandó anyag a szállítórendszerről leeshet a lábakra.

Üzemzavarnál azonnal le kell kapcsolni a berendezést!

A beszorult vagy beékelődött termékeket segédeszközzel távolítsa el (pl. csipesz)! Soha ne védtelen kézzel hajtsa végre ezt a feladatot!

Viseljen személyi védőfelszerelést!

FIGYELEM

Zuhanás-veszély személyek szállításnál



A szállító-berendezésre álló vagy magukat a berendezéssel vitédo személyek veszélyben vannak.

Soha ne másszon működo vagy álló szállító-rendszere és ne is vitésse magát ilyenekkel!

Tiltsa meg harmadik személyek gépnél való tartózkodását!

Biztosítsa le a szállító-rendszerhez vezetó utakat!

3.3 Vészhelyzetek

Fontos

Rendszeres időközönként vegyen részt elsősegély-nyújtó képzésen!

Minden esetben be kell tartani a berendezés-üzemeltető üzemeltetési útmutatójában foglalt vészhelyzeti szabályokat (tűz, baleset). Az alábbi tudnivalók kizárólag a szabványügyi intézet általános érvényű ajánlásait tartalmazzák.

VESZÉLY

Áramütés miatti életveszély

Elektromos tüzek vízzel történő oltásánál életveszélyes áramütés fenyeget.



Soha ne oltsa vízzel az üzemanyag- (olaj, benzin, oldószerek) és az elektromos tüzeket!



Tűzoltás CO₂ segítségével!

Tűzoltás előtt lehetőleg kapcsolja ki a berendezést!

4. Felépítés és működés



Biztonsági tudnivalók

Tartsa be a "Biztonsági tudnivalók" című 3. fejezetben foglaltakat!

Pótlólag figyelembe kell venni az összes biztonsági tudnivalót és szimbólumot a szállítórendszereken és a mellékletben található gyártói dokumentációkban.

4.1 Műszaki adatok

Névleges feszültség	230 V
Tolerált feszültség-ingadozások	± 10 %
Frekvencia	50 Hz
Tolerált frekvencia-ingadozások	1 %
Motorbiztosíték	6W/k. A.; 15W/0.4A; 25W/0.6A; 40W/1.0A; 60W/1.4A; 90W/2.0A
A villamos csatlakozás típusa	Rögzített csatlakozó
Léghang	≥ 55 ≤ 70 dB
Elektromágneses összeférhetőség	az EMC-irányelvnek és az ipari területre vonatkozó érvényes EMC szabványoknak megfelelő
robbanás-veszélyes légkör	nem
Szállítási sebesség	állandó vagy szabályozható



Műszaki adatok

Az egyes szállító-rendszerekkel kapcsolatos továbbvezető tudnivalókat, és részletes műszaki adatokat az alábbi leírásokból, valamint a motorok megfelelő gyártói dokumentációból ismerheti meg. Ezek az üzemeltetési útmutató részét képezik!

4.2 A szállító-berendezés áttekintése

A MISUMI vállalatnál három olyan különféle szállítórendszer kapható, amelyek az ügyfél elvárásaitól és a szállítani kívánt anyagtól függően alapvetően eltérő kialakítással rendelkeznek.

- Hevederes szállító-berendezés
- Láncvonószemes szállító-berendezés
- Fogazott szíjas szállító-berendezés

Típustól függően (lapos szíjas, szinkronszíjas, műanyagláncos szállítószalag) a szállítórendszerek az alábbi elemekből állnak:

- egyedi profilkeretből,
- fordulatszám-szabályozóval felszerelt vagy fel nem szerelt hajtómotorból,
- hevedervezető-görgőkből,
- szállítóhevederből.

A szállító-berendezés a beépített motortól függően, motorvédő-kapcsolóval, vagy elektronikus vezérléssel vezérelhető.

4.2.1 A hajtómotor felszerelési változatai

A szállítórendszer hajtóműve három felszerelési változatú lehet.

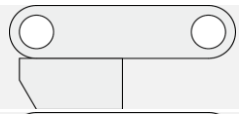
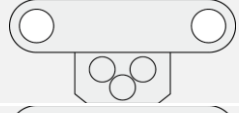
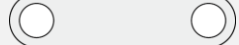
Fejhajtómű	
Középhajtómű	
Integrált hajtómű	

4.2.2 Hevederes szállító-berendezés

Mechanikai felépítés

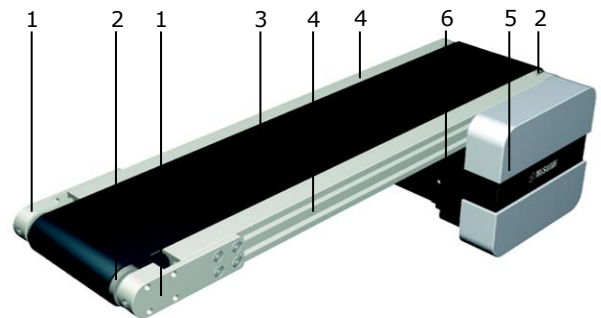

- | | |
|------------------------|----------------------------|
| 1 Védőburkolat | 4 Profilváz |
| 2 Heveder-terelő görgő | 5 Hajtómű védőburkolata |
| 3 Szállító-heveder | 6 Hajtómű (itt fejhajtómű) |

Különleges jellemzők

- Egy nyomú
- Zajszegény szállítás
- Darabáru-szállítás
- Görgőpályák kiegészítésére
- Könnyen kombinálható más anyagmozgató-technológiákkal
- Teljesen a vázba integrált hevederágy
- Heveder-visszavezető a vázban
- A hosszú kialakítású szállító-berendezéseknél támgörgőkkel az alsó szállítószalag-ágon
- A modulok könnyen kombinálhatók egymással
- Csekély karbantartási ráfordítás
- Hevederfutás-védő ékkel rendelkező változat is kapható
- Késésles változatban is kapható

4.2.3 Láncvonószemes szállító-berendezés

Mechanikai felépítés

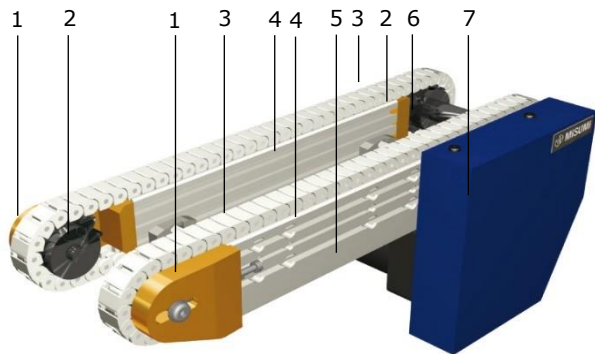

1	Védőburkolat	5	Hajtómű (itt fejhajtómű)
2	Lánckerék	6	Hajtótengely
3	Műanyaglánc	7	Hajtómű védőburkolata
4	Profilváz		

Különleges jellemzők

- Két nyomos
- Alakzáró és csúszásmentes hajtómű
- Nehéz terhek szállítása
- A láncokat vezetőelemek vezetik meg, és után-feszíthető kialakításúak
- A láncágakat - megfelelő szinkronfutást biztosítva - a motor hajtótengelye hajtja meg

4.2.4 Fogazott szíjas szállító-berendezés

Különleges jellemzők

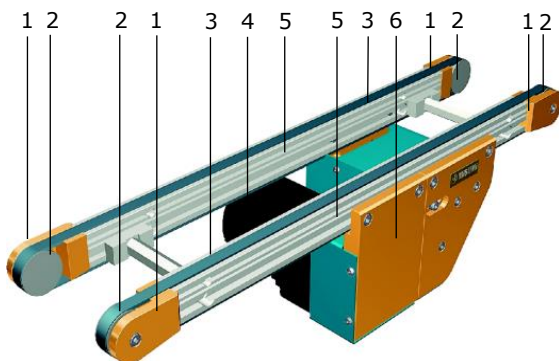

1	Védőburkolat	4	Hajtómű (itt középhajtómű)
2	Heveder-terelő görgő	5	Profilváz
3	Fogazott szíjak	6	Hajtómű védőburkolata

Különleges jellemzők

- Két nyomos
- Alakzáró és csúszásmentes hajtómű
- Terjedelmes tárgyak szállítása
- A fogazott szíjakat vezetőelemek vezetik meg, és után-feszíthető kialakításúak
- A fogazott szíjat - megfelelő szinkronfutást biztosítva - a motor hajtótengelye hajtja meg

4.3 Szállítórendszer -konfigurációk

A MISUMI szállító-rendszerek a terv szerinti és a megrendelés szerinti konfigurációtól függően eltérhetnek egymástól.

- Szállító-rendszer hajtóművel és hevederrel
- Szállító-rendszer hajtómű nélkül
- Szállító-rendszer heveder nélkül
- Szállító-rendszer hajtómű és heveder nélkül



Megjegyzés

Vegye figyelembe jelen üzemeltetési útmutató eltérő felhasználási célú szállítóberendezés-konfigurációkra vonatkozó részeit, valamint a szállítóheveder és/vagy hajtómű nélküli szállító-berendezésekre vonatkozó különleges biztonsági utasításokat!



Tartozék

Az alábbi szállító-rendszerekhez különféle tartozékokat szerezhet be. További információkat a „Tartozék” fejezet 62. oldalától kezdve találhat.

oldal	Megnevezés	Típus
13	SVKAE	Lapos szíjas szállító-berendezés
13	SVKBE	Lapos szíjas szállító-berendezés
14	SVKNE	Lapos szíjas szállító-berendezés
14	SVKRE	Lapos szíjas szállító-berendezés
14	GVHAE	Lapos szíjas szállító-berendezés
14	GVFAE	Lapos szíjas szállító-berendezés
15	GVHNE	Lapos szíjas szállító-berendezés
15	GVFNE	Lapos szíjas szállító-berendezés
16	GV TSAE	Szinkronszíjas szállító-berendezés
16	GV TSNE	Szinkronszíjas szállító-berendezés
17	GV TWAUE	Szinkronszíjas szállító-berendezés
17	GV TWASE	Szinkronszíjas szállító-berendezés
18	GV TWNUE	Szinkronszíjas szállító-berendezés
18	GV TWNSE	Szinkronszíjas szállító-berendezés
19	CVGAE	Lapos szíjas szállító-berendezés
19	CVGCE	Lapos szíjas szállító-berendezés
20	CVGNE	Lapos szíjas szállító-berendezés
20	CVGRE	Lapos szíjas szállító-berendezés
21	CVGBE	Lapos szíjas szállító-berendezés
21	CVGDE	Lapos szíjas szállító-berendezés
22	CVGPE	Lapos szíjas szállító-berendezés
22	CVGWE	Lapos szíjas szállító-berendezés
23	CVSEE	Lapos szíjas szállító-berendezés
23	CVSFE	Lapos szíjas szállító-berendezés
24	CVSXE	Lapos szíjas szállító-berendezés
24	CVSYE	Lapos szíjas szállító-berendezés
25	CVSFAE	Tömörszíjas szállító-berendezés
25	CVSFBE	Tömörszíjas szállító-berendezés
26	CVSFCE	Tömörszíjas szállító-berendezés
26	CVSFDE	Tömörszíjas szállító-berendezés
27	CVSJAE	Lapos szíjas szállító-berendezés
27	CVSMAE	Lapos szíjas szállító-berendezés
28	CVLPAE	Lapos szíjas szállító-berendezés
28	CVMAE	Lapos szíjas szállító-berendezés
29	CVMBE	Lapos szíjas szállító-berendezés
29	CVSTCE	Szinkronszíjas szállító-berendezés
30	CVSTRE	Szinkronszíjas szállító-berendezés
30	CVGTAE	Szinkronszíjas szállító-berendezés
31	CVGTBE	Szinkronszíjas szállító-berendezés
31	CVGTNE	Szinkronszíjas szállító-berendezés
32	CVGTPE	Szinkronszíjas szállító-berendezés
32	CVSPA E	Műanyagláncos szállító-berendezés
33	CVSSAE	Rozsdamentes acélláncos szállító-berendezés
33	CVDSAE	Bütykös lapos szíj
34	CVDSBE	Bütykös lapos szíj
34	CVSPCE	Műanyagláncos szállító-berendezés

4.3.1 SVKAE

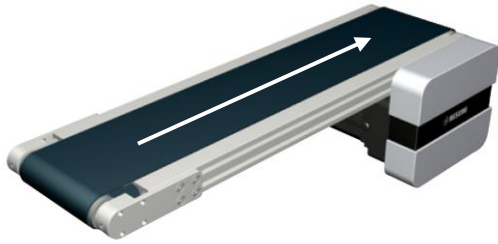
Különleges jellemzők

- Lapos szíjas szállító-berendezés, egy nyomú
- Szíjtárcsa Ø 30 mm
- Fejhajtómű

Műszaki adatok

Szíjszélesség (mm)	50~400	
Hossz (mm)*	300~3000	
Tömeg (kg)*	3.7~28.8	
Teljesítmény (W)*	6	25
Feszültség (V)	230	
Frekvencia (Hz)	50	

* A megadott információk a szállító-berendezés kialakításától függenek

Szállítási teljesítmény

Szállítható tömeg (vízszintes irányba, kg) a szalagsebesség (vízszintesen: m/min) és a választott áttételi arány függvényében

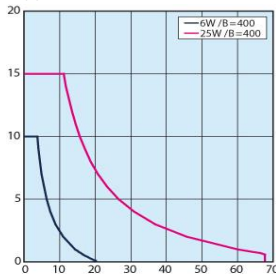
Hajtófej lassítási aránya

Szalagsebesség (m/min) a frekvencia és a kiválasztott hajtófej-lassítási arány függvényében

	Szalagsebesség	
	50 Hz	60 Hz
5	56.4	67.7
7.5	37.6	45.1
9	31.3	37.6
12.5	22.6	27.1
15	18.8	22.6
18	15.7	18.8
25	11.3	13.5
30	9.4	11.3
36	7.8	9.4
50	5.6	6.8
60	4.7	5.6
75	3.8	4.5
90	3.1	3.8
100	2.8	3.4
120	2.4	2.8
150	1.9	2.3
180	1.6	1.9

Továbbvezető információk

- Csatlakozás ▶ a 45 oldaltól
 Szíj-mutatatószámok ▶ a 36 oldaltól
 Tartozék ▶ a 62 oldaltól

4.3.2 SVKBE

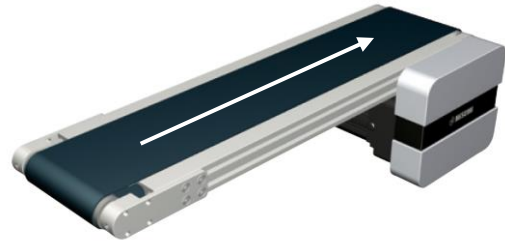
Különleges jellemzők

- Lapos szíjas szállító-berendezés, egy nyomú
- Szíjtárcsa Ø 30 mm
- Fejhajtómű
- Vezetőékkel rendelkező szíj, kigyózásvédő funkcióval

Műszaki adatok

Szíjszélesség (mm)	50~400	
Hossz (mm)*	300~3000	
Tömeg (kg)*	3.7~28.8	
Teljesítmény (W)*	6	25
Feszültség (V)	230	
Frekvencia (Hz)	50	

* A megadott információk a szállító-berendezés kialakításától függenek

Szállítási teljesítmény

Szállítható tömeg (vízszintes irányba, kg) a szalagsebesség (vízszintesen: m/min) és a választott áttételi arány függvényében

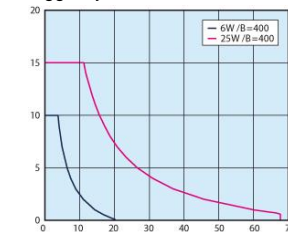
Hajtófej lassítási aránya

Szalagsebesség (m/min) a frekvencia és a kiválasztott hajtófej-lassítási arány függvényében

	Szalagsebesség	
	50 Hz	60 Hz
5	56.4	67.7
7.5	37.6	45.1
9	31.3	37.6
12.5	22.6	27.1
15	18.8	22.6
18	15.7	18.8
25	11.3	13.5
30	9.4	11.3
36	7.8	9.4
50	5.6	6.8
60	4.7	5.6
75	3.8	4.5
90	3.1	3.8
100	2.8	3.4
120	2.4	2.8
150	1.9	2.3
180	1.6	1.9

Továbbvezető információk

- Csatlakozás ▶ a 45 oldaltól
 Szíj-mutatatószámok ▶ a 36 oldaltól
 Tartozék ▶ a 62 oldaltól

4.3.3 SVKNE

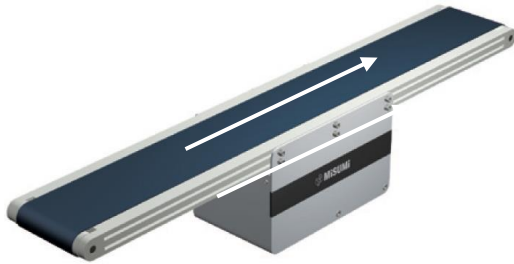
Különleges jellemzők

- Lapos szíjas szállító-berendezés, egy nyomú
- Szíjtárcsa Ø 30 mm
- Középhajtómű

Műszaki adatok

Szíjszélesség (mm)	50~400				
Hossz (mm)*	390~3000				
Tömeg (kg)*	5.4~41.5				
Teljesítmény (W)*	6	25	40	60	90
Feszültség (V)	230				
Frekvencia (Hz)	50				

* A megadott információk a szállító-berendezés kialakításától függenek

Szállítási teljesítmény

Szállítható tömeg (vízszintes irányba, kg) a szalagsebesség (vízszintesen: m/min) és a választott áttételi arány függvényében

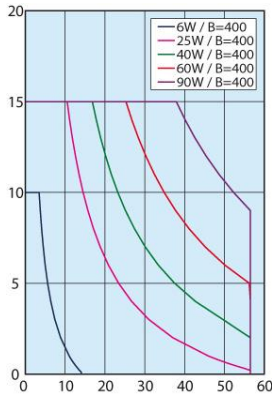
Hajtófej lassítási aránya

Szalagsebesség (m/min) a frekvencia és a kiválasztott hajtófej-lassítási arány függvényében

	Szalagsebesség	
	50 Hz	60 Hz
5	47.1	56.5
7.5	31.4	37.7
9	26.2	31.4
12.5	18.8	22.6
15	15.7	18.8
18	13.1	15.7
25	9.4	11.3
30	7.9	9.4
36	6.5	7.9
50	4.7	5.7
60	3.9	4.7
75	3.1	3.8
90	2.6	3.1
100	2.4	2.8
120	2.0	2.4
150	1.6	1.9
180	1.3	1.6

4.3.4 SVKRE

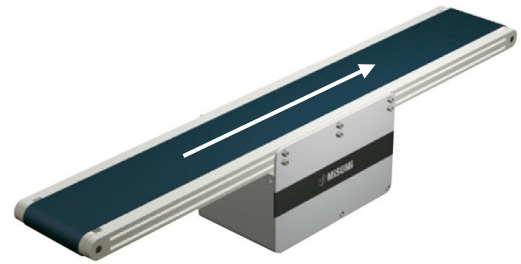
Különleges jellemzők

- Lapos szíjas szállító-berendezés, egy nyomú
- Szíjtárcsa Ø 30 mm
- Középhajtómű
- Vezetőékkel rendelkező szíj, kigyózás-védő funkcióval

Műszaki adatok

Szíjszélesség (mm)	50~400				
Hossz (mm)*	390~3000				
Tömeg (kg)*	5.4~41.5				
Teljesítmény (W)*	6	25	40	60	90
Feszültség (V)	230				
Frekvencia (Hz)	50				

* A megadott információk a szállító-berendezés kialakításától függenek

Szállítási teljesítmény

Szállítható tömeg (vízszintes irányba, kg) a szalagsebesség (vízszintesen: m/min) és a választott áttételi arány függvényében

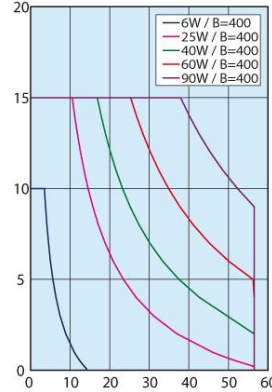
Hajtófej lassítási aránya

Szalagsebesség (m/min) a frekvencia és a kiválasztott hajtófej-lassítási arány függvényében

	Szalagsebesség	
	50 Hz	60 Hz
5	47.1	56.5
7.5	31.4	37.7
9	26.2	31.4
12.5	18.8	22.6
15	15.7	18.8
18	13.1	15.7
25	9.4	11.3
30	7.9	9.4
36	6.5	7.9
50	4.7	5.7
60	3.9	4.7
75	3.1	3.8
90	2.6	3.1
100	2.4	2.8
120	2.0	2.4
150	1.6	1.9
180	1.3	1.6

Továbbvezető információk

- Csatlakozás ▶ a 45 oldaltól
 Szíj-mutatószámok ▶ a 36 oldaltól
 Tartozék ▶ a 62 oldaltól

Továbbvezető információk

- Csatlakozás ▶ a 45 oldaltól
 Szíj-mutatószámok ▶ a 36 oldaltól
 Tartozék ▶ a 62 oldaltól

4.3.5 GVHAE

Különleges jellemzők

- Lapos szíjas szállító-berendezés, egy nyomó
- Szíjtárcsa Ø 30 mm
- Fejhajtómű

Műszaki adatok

Szíjszélesség (mm) *	30~300
Hossz (mm)*	240~2000
Tömeg (kg)*	3.9~15.1
Teljesítmény (W)*	6 25
Feszültség (V)	230
Frekvencia (Hz)	50

* A megadott információk a szállító-berendezés kialakításától függenek

Szállítási teljesítmény

Szállítható tömeg (vízszintes irányba, kg) a szalagsebesség (vízszintesen: m/min) és a választott áttételi arány függvényében

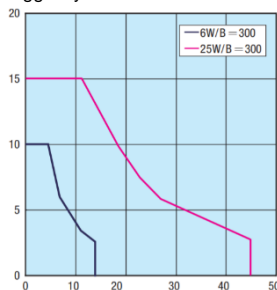
Hajtófej lassítási aránya

Szalagsebesség (m/min) a frekvencia és a kiválasztott hajtófej-lassítási arány függvényében

	Szalagsebesség	
	50 Hz	60 Hz
5	56.4	67.7
7.5	37.6	45.1
9	31.3	37.6
12.5	22.6	27.1
15	18.8	22.6
18	15.7	18.8
25	11.3	13.5
30	9.4	11.3
36	7.8	9.4
50	5.6	6.8
60	4.7	5.6
75	3.8	4.5
90	3.1	3.8
100	2.8	3.4
120	2.4	2.8
150	1.9	2.3
180	1.6	1.9

Továbbvezető információk

- Csatlakozás ▶ a 45 oldaltól
 Szíj-mutatószámok ▶ a 36 oldaltól
 Tartozék ▶ a 62 oldaltól

4.3.6 GVFAE

Különleges jellemzők

- Lapos szíjas szállító-berendezés, egy nyomó
- Szíjtárcsa Ø 30 mm
- Fejhajtómű
- Ékszíj

Műszaki adatok

Szíjszélesség (mm) *	50~300
Hossz (mm)*	240~2000
Tömeg (kg)*	3.9~15.1
Teljesítmény (W)*	6 25
Feszültség (V)	230
Frekvencia (Hz)	50

* A megadott információk a szállító-berendezés kialakításától függenek

Szállítási teljesítmény

Szállítható tömeg (vízszintes irányba, kg) a szalagsebesség (vízszintesen: m/min) és a választott áttételi arány függvényében

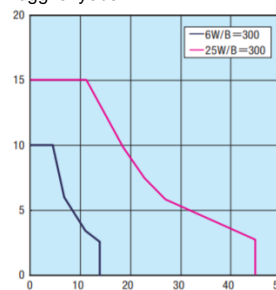
Hajtófej lassítási aránya

Szalagsebesség (m/min) a frekvencia és a kiválasztott hajtófej-lassítási arány függvényében

	Szalagsebesség	
	50 Hz	60 Hz
5	56.4	67.7
7.5	37.6	45.1
9	31.3	37.6
12.5	22.6	27.1
15	18.8	22.6
18	15.7	18.8
25	11.3	13.5
30	9.4	11.3
36	7.8	9.4
50	5.6	6.8
60	4.7	5.6
75	3.8	4.5
90	3.1	3.8
100	2.8	3.4
120	2.4	2.8
150	1.9	2.3
180	1.6	1.9

Továbbvezető információk

- Csatlakozás ▶ a 45 oldaltól
 Szíj-mutatószámok ▶ a 36 oldaltól
 Tartozék ▶ a 62 oldaltól

4.3.7 GVHNE

Különleges jellemzők

- Lapos szíjas szállító-berendezés, egy nyomú
- Szíjtárcsa Ø 30 mm
- Középhajtómű

Műszaki adatok

Szíjszélesség (mm) *	30~300			
Hossz (mm)*	320~2000			
Tömeg (kg)*	7.8~24.1			
Teljesítmény (W)*	25	40	60	90
Feszültség (V)	230			
Frekvencia (Hz)	50			

* A megadott információk a szállító-berendezés kialakításától függenek

Szállítási teljesítmény

Szállítható tömeg (vízszintes irányba, kg) a szalagsebesség (vízszintesen: m/min) és a választott áttételi arány függvényében

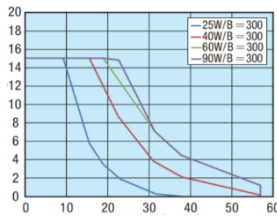
Hajtófej lassítási aránya

Szalagsebesség (m/min) a frekvencia és a kiválasztott hajtófej-lassítási arány függvényében

	Szalagsebesség	
	50 Hz	60 Hz
5	47.1	56.5
7.5	31.4	37.7
9	26.2	31.4
12.5	18.8	22.6
15	15.7	18.8
18	13.1	15.7
25	9.4	11.3
30	7.9	9.4
36	6.5	7.9
50	4.7	5.7
60	3.9	4.7
75	3.1	3.8
90	2.6	3.1
100	2.4	2.8
120	2	2.4
150	1.6	1.9
180	1.3	1.6

Továbbvezető információk

- Csatlakozás ▶ a 45 oldaltól
 Szíj-mutatós számok ▶ a 36 oldaltól
 Tartozék ▶ a 62 oldaltól

4.3.8 GVFNE

Különleges jellemzők

- Lapos szíjas szállító-berendezés, egy nyomú
- Szíjtárcsa Ø 30 mm
- Középhajtómű
- Ékszíj

Műszaki adatok

Szíjszélesség (mm) *	50~300			
Hossz (mm)*	320~2000			
Tömeg (kg)*	7.8~24.1			
Teljesítmény (W)*	25	40	60	90
Feszültség (V)	230			
Frekvencia (Hz)	50			

* A megadott információk a szállító-berendezés kialakításától függenek

Szállítási teljesítmény

Szállítható tömeg (vízszintes irányba, kg) a szalagsebesség (vízszintesen: m/min) és a választott áttételi arány függvényében

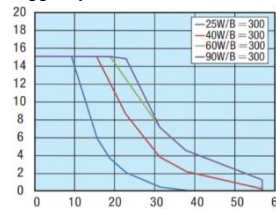
Hajtófej lassítási aránya

Szalagsebesség (m/min) a frekvencia és a kiválasztott hajtófej-lassítási arány függvényében

	Szalagsebesség	
	50 Hz	60 Hz
5	47.1	56.5
7.5	31.4	37.7
9	26.2	31.4
12.5	18.8	22.6
15	15.7	18.8
18	13.1	15.7
25	9.4	11.3
30	7.9	9.4
36	6.5	7.9
50	4.7	5.7
60	3.9	4.7
75	3.1	3.8
90	2.6	3.1
100	2.4	2.8
120	2	2.4
150	1.6	1.9
180	1.3	1.6

Továbbvezető információk

- Csatlakozás ▶ a 45 oldaltól
 Szíj-mutatós számok ▶ a 36 oldaltól
 Tartozék ▶ a 62 oldaltól

4.3.9 GVSAE

Különleges jellemzők

- Szinkronszíjas szállító-berendezés, egy nyomú
- Szíjtárcsa Ø 30 mm
- Fejhajtómű

Műszaki adatok

Szíjszélesség (mm) *	10
Hossz (mm)*	190~2000
Tömeg (kg)*	2.2~5.2
Teljesítmény (W)*	6 25
Feszültség (V)	230
Frekvencia (Hz)	50

* A megadott információk a szállító-berendezés kialakításától függenek

Szállítási teljesítmény

Szállítható tömeg (vízszintes irányba, kg) a szalagsebesség (vízszintesen: m/min) és a választott áttételi arány függvényében

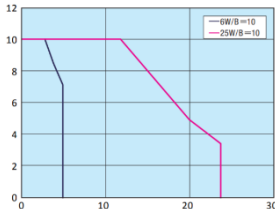
Hajtófej lassítási aránya

Szalagsebesség (m/min) a frekvencia és a kiválasztott hajtófej-lassítási arány függvényében

	Szalagsebesség	
	50 Hz	60 Hz
5	30.0	36.0
7.5	20.0	24.0
9	16.7	20.0
12.5	12.0	14.4
15	10.0	12.0
18	8.3	10.0
25	6.0	7.2
30	5.0	6.0
36	4.2	5.0
50	3.0	3.6
60	2.5	3.0
75	2.0	2.4
90	1.7	2.0
100	1.5	1.8
120	1.2	1.5
150	1.0	1.2
180	0.8	1.0

Továbbvezető információk

- Csatlakozás ▶ a 45 oldaltól
 Szíj-mutatószámok ▶ a 36 oldaltól
 Tartozék ▶ a 62 oldaltól

4.3.10 GVTSNE

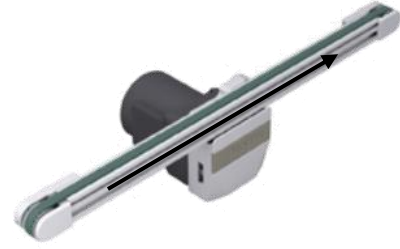
Különleges jellemzők

- Szinkronszíjas szállító-berendezés, egy nyomú
- Szíjtárcsa Ø 30 mm
- Középhajtómű

Műszaki adatok

Szíjszélesség (mm) *	10
Hossz (mm)*	200~2000
Tömeg (kg)*	2.3~5.3
Teljesítmény (W)*	6 25
Feszültség (V)	230
Frekvencia (Hz)	50

* A megadott információk a szállító-berendezés kialakításától függenek

Szállítási teljesítmény

Szállítható tömeg (vízszintes irányba, kg) a szalagsebesség (vízszintesen: m/min) és a választott áttételi arány függvényében

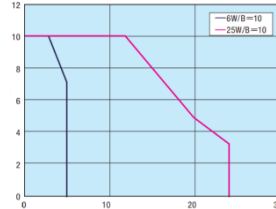
Hajtófej lassítási aránya

Szalagsebesség (m/min) a frekvencia és a kiválasztott hajtófej-lassítási arány függvényében

	Szalagsebesség	
	50 Hz	60 Hz
5	30.0	36.0
7.5	20.0	24.0
9	16.7	20.0
12.5	12.0	14.4
15	10.0	12.0
18	8.3	10.0
25	6.0	7.2
30	5.0	6.0
36	4.2	5.0
50	3.0	3.6
60	2.5	3.0
75	2.0	2.4
90	1.7	2.0
100	1.5	1.8
120	1.2	1.5
150	1.0	1.2
180	0.8	1.0

Továbbvezető információk

- Csatlakozás ▶ a 45 oldaltól
 Szíj-mutatószámok ▶ a 36 oldaltól
 Tartozék ▶ a 62 oldaltól

4.3.11 GVTWAUE

Különleges jellemzők

- Szinkronsíjas szállító-berendezés, két nyomú
- Szíjtárcsa Ø 30 mm
- Fejhajtómű (A motoron BELÜL)

Műszaki adatok

Szíjszélesség (mm) *	50~300
Hossz (mm)*	250~2000
Tömeg (kg)*	3.4~8.3
Teljesítmény (W)*	6 25
Feszültség (V)	230
Frekvencia (Hz)	50

* A megadott információk a szállító-berendezés kialakításától függenek

Szállítási teljesítmény

Szállítható tömeg (vízszintes irányba, kg) a szalagsebesség (vízszintesen: m/min) és a választott áttételi arány függvényében

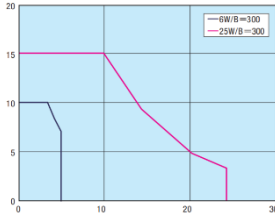
Hajtófej lassítási aránya

Szalagsebesség (m/min) a frekvencia és a kiválasztott hajtófej-lassítási arány függvényében

	Szalagsebesség	
	50 Hz	60 Hz
5	30.0	36.0
7.5	20.0	24.0
9	16.7	20.0
12.5	12.0	14.4
15	10.0	12.0
18	8.3	10.0
25	6.0	7.2
30	5.0	6.0
36	4.2	5.0
50	3.0	3.6
60	2.5	3.0
75	2.0	2.4
90	1.7	2.0
100	1.5	1.8
120	1.2	1.5
150	1.0	1.2
180	0.8	1.0

Továbbvezető információk

- Csatlakozás ➤ a 45 oldaltól
 Szíj-mutatós számok ➤ a 36 oldaltól
 Tartozék ➤ a 62 oldaltól

4.3.12 GVTWASE

Különleges jellemzők

- Szinkronsíjas szállító-berendezés, egy nyomú
- Szíjtárcsa Ø 30 mm
- Fejhajtómű (A motoron KÍVÜL)

Műszaki adatok

Szíjszélesség (mm) *	50~2300
Hossz (mm)*	250~2000
Tömeg (kg)*	3.4~8.3
Teljesítmény (W)*	6 25
Feszültség (V)	230
Frekvencia (Hz)	50

* A megadott információk a szállító-berendezés kialakításától függenek

Szállítási teljesítmény

Szállítható tömeg (vízszintes irányba, kg) a szalagsebesség (vízszintesen: m/min) és a választott áttételi arány függvényében

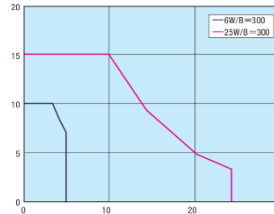
Hajtófej lassítási aránya

Szalagsebesség (m/min) a frekvencia és a kiválasztott hajtófej-lassítási arány függvényében

	Szalagsebesség	
	50 Hz	60 Hz
5	30.0	36.0
7.5	20.0	24.0
9	16.7	20.0
12.5	12.0	14.4
15	10.0	12.0
18	8.3	10.0
25	6.0	7.2
30	5.0	6.0
36	4.2	5.0
50	3.0	3.6
60	2.5	3.0
75	2.0	2.4
90	1.7	2.0
100	1.5	1.8
120	1.2	1.5
150	1.0	1.2
180	0.8	1.0

Továbbvezető információk

- Csatlakozás ➤ a 45 oldaltól
 Szíj-mutatós számok ➤ a 36 oldaltól
 Tartozék ➤ a 62 oldaltól

4.3.13 GVTWNUE

Különleges jellemzők

- Szinkronsíjas szállító-berendezés, két nyomú
- Szíjtárcsa Ø 30 mm
- Középhajtómű (A motoron BELÜL)

Műszaki adatok

Szíjszélesség (mm) *	50~300		
Hossz (mm)*	280~2000		
Tömeg (kg)*	3.5~8.5		
Teljesítmény (W)*	6	25	
Feszültség (V)	230		
Frekvencia (Hz)	50		

* A megadott információk a szállító-berendezés kialakításától függenek

Szállítási teljesítmény

Szállítható tömeg (vízszintes irányba, kg) a szalagsebesség (vízszintesen: m/min) és a választott áttételi arány függvényében

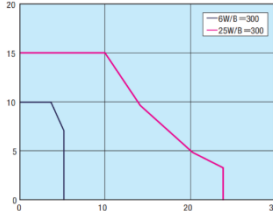
Hajtófej lassítási aránya

Szalagsebesség (m/min) a frekvencia és a kiválasztott hajtófej-lassítási arány függvényében

	Szalagsebesség	
	50 Hz	60 Hz
5	30.0	36.0
7.5	20.0	24.0
9	16.7	20.0
12.5	12.0	14.4
15	10.0	12.0
18	8.3	10.0
25	6.0	7.2
30	5.0	6.0
36	4.2	5.0
50	3.0	3.6
60	2.5	3.0
75	2.0	2.4
90	1.7	2.0
100	1.5	1.8
120	1.2	1.5
150	1.0	1.2
180	0.8	1.0

Továbbvezető információk

- Csatlakozás ▶ a 45 oldaltól
 Szíj-mutatós számok ▶ a 36 oldaltól
 Tartozék ▶ a 62 oldaltól

4.3.14 GVTWNSE

Különleges jellemzők

- Szinkronsíjas szállító-berendezés, két nyomú
- Szíjtárcsa Ø 30 mm
- Középhajtómű (A motoron KÍVÜL)

Műszaki adatok

Szíjszélesség (mm) *	50~300		
Hossz (mm)*	280~2000		
Tömeg (kg)*	3.5~8.5		
Teljesítmény (W)*	6	25	
Feszültség (V)	230		
Frekvencia (Hz)	50		

* A megadott információk a szállító-berendezés kialakításától függenek

Szállítási teljesítmény

Szállítható tömeg (vízszintes irányba, kg) a szalagsebesség (vízszintesen: m/min) és a választott áttételi arány függvényében

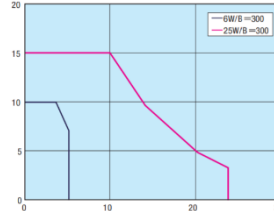
Hajtófej lassítási aránya

Szalagsebesség (m/min) a frekvencia és a kiválasztott hajtófej-lassítási arány függvényében

	Szalagsebesség	
	50 Hz	60 Hz
5	30.0	36.0
7.5	20.0	24.0
9	16.7	20.0
12.5	12.0	14.4
15	10.0	12.0
18	8.3	10.0
25	6.0	7.2
30	5.0	6.0
36	4.2	5.0
50	3.0	3.6
60	2.5	3.0
75	2.0	2.4
90	1.7	2.0
100	1.5	1.8
120	1.2	1.5
150	1.0	1.2
180	0.8	1.0

Továbbvezető információk

- Csatlakozás ▶ a 45 oldaltól
 Szíj-mutatós számok ▶ a 36 oldaltól
 Tartozék ▶ a 62 oldaltól

4.3.15 CVGAE

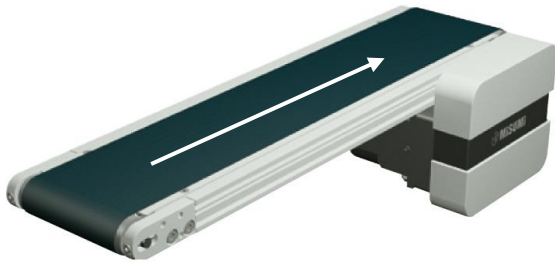
Különleges jellemzők

- Lapos szíjas szállító-berendezés, egy nyomú
- Szíjtárcsa Ø 30 mm
- Fejhajtómű
- Szállító-felület szélessége

Műszaki adatok

Szíjszélesség (mm)	30~300	
Hossz (mm)*	190~2000	
Tömeg (kg)*	4.2~17.4	
Teljesítmény (W)*	6	25
Feszültség (V)	230	
Frekvencia (Hz)	50	

* A megadott információk a szállító-berendezés kialakításától függenek

Szállítási teljesítmény

Szállítható tömeg (vízszintes irányba, kg) a szalagsebesség (vízszintesen: m/min) és a választott áttételi arány függvényében

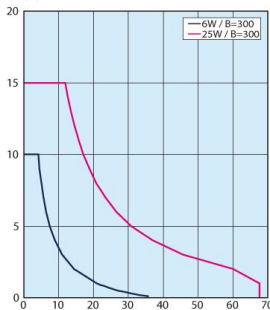
Hajtófej lassítási aránya

Szalagsebesség (m/min) a frekvencia és a kiválasztott hajtófej-lassítási arány függvényében

	Szalagsebesség	
	50 Hz	60 Hz
5	56.4	67.7
7.5	37.6	45.1
9	31.3	31.6
12.5	22.6	27.1
15	18.8	22.6
18	15.7	18.8
25	11.3	13.5
30	9.4	11.3
36	7.8	9.4
50	5.6	6.8
60	4.7	5.6
75	3.8	4.5
90	3.1	3.8
100	2.8	3.4
120	2.4	2.8
150	1.9	2.3
180	1.6	1.9

Továbbvezető információk

- Csatlakozás ▶ a 45 oldaltól
 Szíj-mutatatószámok ▶ a 36 oldaltól
 Tartozék ▶ a 62 oldaltól

4.3.16 CVGCE

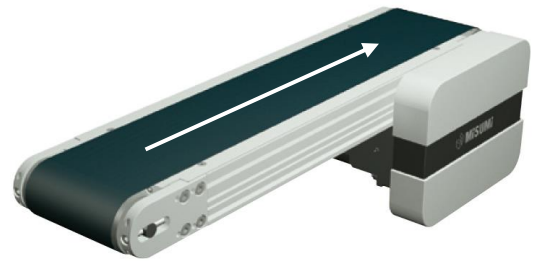
Különleges jellemzők

- Lapos szíjas szállító-berendezés, egy nyomú
- Szíjtárcsa Ø 50 mm
- Fejhajtómű
- Szállító-felület szélessége

Műszaki adatok

Szíjszélesség (mm)	40~300		
Hossz (mm)*	240~2000		
Tömeg (kg)*	6.5~25.7		
Teljesítmény (W)*	6	25	40
Feszültség (V)	230		
Frekvencia (Hz)	50		

* A megadott információk a szállító-berendezés kialakításától függenek

Szállítási teljesítmény

Szállítható tömeg (vízszintes irányba, kg) a szalagsebesség (vízszintesen: m/min) és a választott áttételi arány függvényében

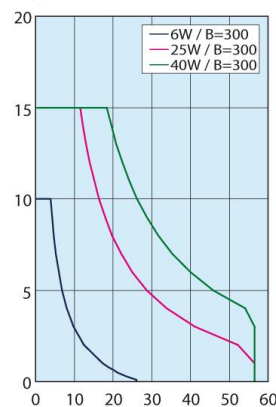
Hajtófej lassítási aránya

Szalagsebesség (m/min) a frekvencia és a kiválasztott hajtófej-lassítási arány függvényében

	Szalagsebesség	
	50 Hz	60 Hz
5	47.1	56.5
7.5	31.4	37.7
9	26.2	31.4
12.5	18.8	22.6
15	15.7	18.8
18	13.1	15.7
25	9.4	11.3
30	7.9	9.4
36	6.5	7.9
50	4.7	5.7
60	3.9	4.7
75	3.1	3.8
90	2.6	3.1
100	2.4	2.8
120	2.0	2.4
150	1.6	1.9
180	1.3	1.6

Továbbvezető információk

- Csatlakozás ▶ a 45 oldaltól
 Szíj-mutatatószámok ▶ a 36 oldaltól
 Tartozék ▶ a 62 oldaltól

4.3.17 CVGNE

Különleges jellemzők

- Lapos szíjas szállító-berendezés, egy nyomú
- Szíjtárcsa Ø 30 mm
- Középhajtómű
- Beállítható szíjfeszesség

Műszaki adatok

Szíjszélesség (mm)	30~300	
Hossz (mm)*	355~2000	
Tömeg (kg)*	5.8~23.9	
Teljesítmény (W)*	6	25
Feszültség (V)	230	
Frekvencia (Hz)	50	

* A megadott információk a szállító-berendezés kialakításától függenek

Szállítási teljesítmény

Szállítható tömeg (vízszintes irányba, kg) a szalagsebesség (vízszintesen: m/min) és a választott áttételi arány függvényében

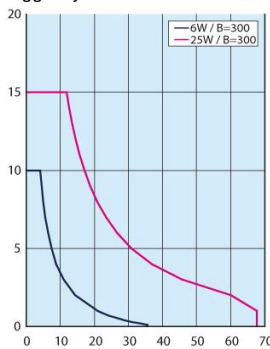
Hajtófej lassítási aránya

Szalagsebesség (m/min) a frekvencia és a kiválasztott hajtófej-lassítási arány függvényében

	Szalagsebesség	
	50 Hz	60 Hz
5	47.1	56.5
7.5	31.4	37.7
9	26.2	31.4
12.5	18.8	22.6
15	15.7	18.8
18	13.1	15.7
25	9.4	11.3
30	7.9	9.4
36	6.5	7.9
50	4.7	5.7
60	3.9	4.7
75	3.1	3.8
90	2.6	3.1
100	2.4	2.8
120	2.0	2.4
150	1.6	1.9
180	1.3	1.6

Továbbvezető információk

- Csatlakozás ▶ a 45 oldaltól
 Szíj-mutatószámok ▶ a 36 oldaltól
 Tartozék ▶ a 62 oldaltól

4.3.18 CVGRE

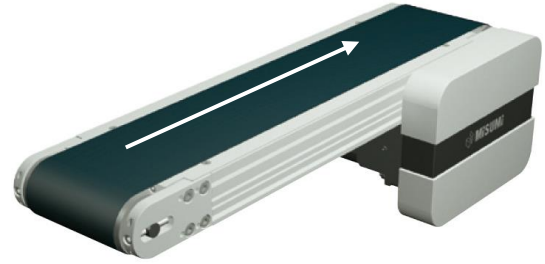
Különleges jellemzők

- Lapos szíjas szállító-berendezés, egy nyomú
- Szíjtárcsa Ø 50 mm
- Középhajtómű
- Beállítható szíjfeszesség

Műszaki adatok

Szíjszélesség (mm)	40~300		
Hossz (mm)*	385~2000		
Tömeg (kg)*	7.3~30.6		
Teljesítmény (W)*	6	25	40
Feszültség (V)	230		
Frekvencia (Hz)	50		

* A megadott információk a szállító-berendezés kialakításától függenek

Szállítási teljesítmény

Szállítható tömeg (vízszintes irányba, kg) a szalagsebesség (vízszintesen: m/min) és a választott áttételi arány függvényében

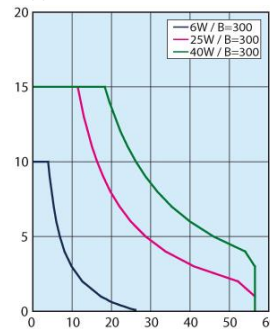
Hajtófej lassítási aránya

Szalagsebesség (m/min) a frekvencia és a kiválasztott hajtófej-lassítási arány függvényében

	Szalagsebesség	
	50 Hz	60 Hz
5	47.1	56.5
7.5	31.4	37.7
9	26.2	31.4
12.5	18.8	22.6
15	15.7	18.8
18	13.1	15.7
25	9.4	11.3
30	7.9	9.4
36	6.5	7.9
50	4.7	5.7
60	3.9	4.7
75	3.1	3.8
90	2.6	3.1
100	2.4	2.8
120	2.0	2.4
150	1.6	1.9
180	1.3	1.6

Továbbvezető információk

- Csatlakozás ▶ a 45 oldaltól
 Szíj-mutatószámok ▶ a 36 oldaltól
 Tartozék ▶ a 62 oldaltól

4.3.19 CVGBE

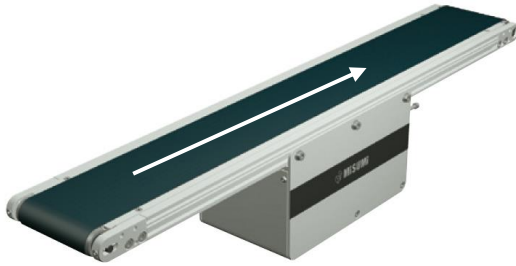
Különleges jellemzők

- Lapos szíjas szállító-berendezés, egy nyomú
- Szíjtárcsa Ø 30 mm
- Fejhajtómű
- Vezetőékkel rendelkező szíj, kigyózásvédő funkcióval

Műszaki adatok

Szíjszélesség (mm)	50~300
Hossz (mm)*	190~2000
Tömeg (kg)*	4.2~17.4
Teljesítmény (W)*	6 25
Feszültség (V)	230
Frekvencia (Hz)	50

* A megadott információk a szállító-berendezés kialakításától függenek

Szállítási teljesítmény

Szállítható tömeg (vízszintes irányba, kg) a szalagsebesség (vízszintesen: m/min) és a választott áttételi arány függvényében

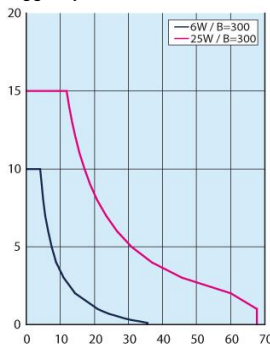
Hajtófej lassítási aránya

Szalagsebesség (m/min) a frekvencia és a kiválasztott hajtófej-lassítási arány függvényében

	Szalagsebesség	
	50 Hz	60 Hz
5	56.4	67.7
7.5	37.6	45.1
9	31.3	37.6
12.5	22.6	27.1
15	18.8	22.6
18	15.7	18.8
25	11.3	13.5
30	9.4	11.3
36	7.8	9.4
50	5.6	6.8
60	4.7	5.6
75	3.8	4.5
90	3.1	3.8
100	2.8	3.4
120	2.4	2.8
150	1.9	2.3
180	1.6	1.9

Továbbvezető információk

- Csatlakozás ▶ a 45 oldaltól
 Szíj-mutatószámok ▶ a 36 oldaltól
 Tartozék ▶ a 62 oldaltól

4.3.20 CVGDE

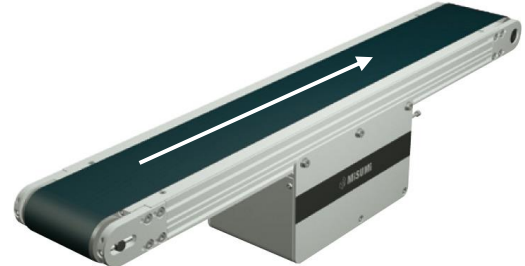
Különleges jellemzők

- Lapos szíjas szállító-berendezés, egy nyomú
- Szíjtárcsa Ø 50 mm
- Fejhajtómű
- Vezetőékkel rendelkező szíj, kigyózásvédő funkcióval

Műszaki adatok

Szíjszélesség (mm)	50~300
Hossz (mm)*	240~2000
Tömeg (kg)*	6.5~25.7
Teljesítmény (W)*	6 25 40
Feszültség (V)	230
Frekvencia (Hz)	50

* A megadott információk a szállító-berendezés kialakításától függenek

Szállítási teljesítmény

Szállítható tömeg (vízszintes irányba, kg) a szalagsebesség (vízszintesen: m/min) és a választott áttételi arány függvényében

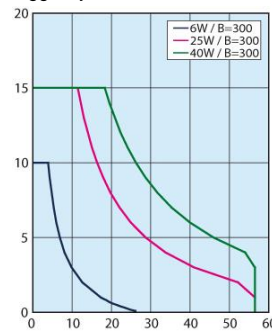
Hajtófej lassítási aránya

Szalagsebesség (m/min) a frekvencia és a kiválasztott hajtófej-lassítási arány függvényében

	Szalagsebesség	
	50 Hz	60 Hz
5	47.1	56.5
7.5	31.4	37.7
9	26.2	31.4
12.5	18.8	22.6
15	15.7	18.8
18	13.1	15.7
25	9.4	11.3
30	7.9	9.4
36	6.5	7.9
50	4.7	5.7
60	3.9	4.7
75	3.1	3.8
90	2.6	3.1
100	2.4	2.8
120	2.0	2.4
150	1.6	1.9
180	1.3	1.6

Továbbvezető információk

- Csatlakozás ▶ a 45 oldaltól
 Szíj-mutatószámok ▶ a 36 oldaltól
 Tartozék ▶ a 62 oldaltól

4.3.21 CVGPE

Különleges jellemzők

- Lapos szíjas szállító-berendezés, egy nyomú
- Szíjtárcsa Ø 30 mm
- Középhajtómű
- Vezetőekkel rendelkező szíj, kigyózásvédő funkcióval

Műszaki adatok

Szíjszélesség (mm)	50~300	
Hossz (mm)*	300~2000	
Tömeg (kg)*	5.8~23.9	
Teljesítmény (W)*	6	25
Feszültség (V)	230	
Frekvencia (Hz)	50	

* A megadott információk a szállító-berendezés kialakításától függenek

Szállítási teljesítmény

Szállítható tömeg (vízszintes irányba, kg) a szalagsebesség (vízszintesen: m/min) és a választott áttételi arány függvényében

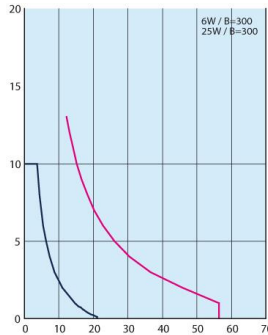
Hajtófej lassítási aránya

Szalagsebesség (m/min) a frekvencia és a kiválasztott hajtófej-lassítási arány függvényében

	Szalagsebesség	
	50 Hz	60 Hz
5	47.1	56.5
7.5	31.4	37.7
9	26.2	31.4
12.5	18.8	22.6
15	15.7	18.8
18	13.1	15.7
25	9.4	11.3
30	7.9	9.4
36	6.5	7.9
50	4.7	5.7
60	3.9	4.7
75	3.1	3.8
90	2.6	3.1
100	2.4	2.8
120	2.0	2.4
150	1.6	1.9
180	1.3	1.6

4.3.22 CVGWE

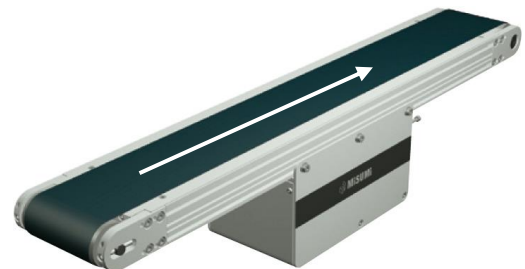
Különleges jellemzők

- Lapos szíjas szállító-berendezés, egy nyomú
- Szíjtárcsa Ø 50 mm
- Középhajtómű
- Vezetőekkel rendelkező szíj, kigyózásvédő funkcióval

Műszaki adatok

Szíjszélesség (mm)	50~300		
Hossz (mm)*	385~2000		
Tömeg (kg)*	7.3~30.6		
Teljesítmény (W)*	6	25	40
Feszültség (V)	230		
Frekvencia (Hz)	50		

* A megadott információk a szállító-berendezés kialakításától függenek

Szállítási teljesítmény

Szállítható tömeg (vízszintes irányba, kg) a szalagsebesség (vízszintesen: m/min) és a választott áttételi arány függvényében

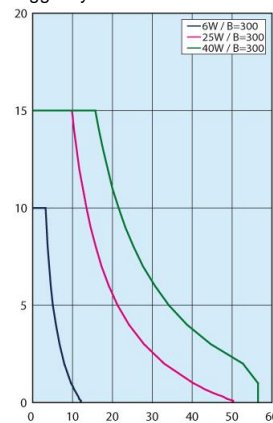
Hajtófej lassítási aránya

Szalagsebesség (m/min) a frekvencia és a kiválasztott hajtófej-lassítási arány függvényében

	Szalagsebesség	
	50 Hz	60 Hz
5	47.1	56.5
7.5	31.4	37.7
9	26.2	31.4
12.5	18.8	22.6
15	15.7	18.8
18	13.1	15.7
25	9.4	11.3
30	7.9	9.4
36	6.5	7.9
50	4.7	5.7
60	3.9	4.7
75	3.1	3.8
90	2.6	3.1
100	2.4	2.8
120	2.0	2.4
150	1.6	1.9
180	1.3	1.6

Továbbvezető információk

- Csatlakozás ▶ a 45 oldaltól
 Szíj-mutatatószámok ▶ a 36 oldaltól
 Tartozék ▶ a 62 oldaltól

Továbbvezető információk

- Csatlakozás ▶ a 45 oldaltól
 Szíj-mutatatószámok ▶ a 36 oldaltól
 Tartozék ▶ a 62 oldaltól

4.3.23 CVSEE

Különleges jellemzők

- Lapos szíjas szállító-berendezés, egy nyomú, magas teljesítmény
- Szíjtárcsa Ø 30, 60 mm
- Fejhajtómű
- Közepes szállítási hosszúság

Műszaki adatok

Szíjszélesség (mm)	100~500	
Hossz (mm)*	440~6000	
Tömeg (kg)*	15.9~81.5	
Teljesítmény (W)*	60	90
Feszültség (V)	230	
Frekvencia (Hz)	50	

* A megadott információk a szállító-berendezés kialakításától függenek

Szállítási teljesítmény

Szállítható tömeg (vízszintes irányba, kg) a szalagsebesség (vízszintesen: m/min) és a választott áttételi arány függvényében

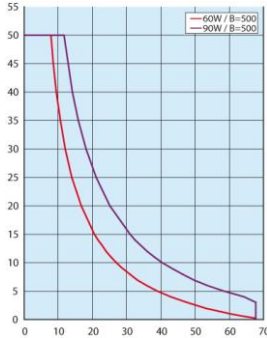
Hajtófej lassítási aránya

Szalagsebesség (m/min) a frekvencia és a kiválasztott hajtófej-lassítási arány függvényében

	Szalagsebesség	
	50 Hz	60 Hz
5	56.4	67.7
7.5	37.6	45.1
9	31.3	37.6
12.5	22.6	27.1
15	18.8	22.6
18	15.7	18.8
25	11.3	13.5
30	9.4	11.3
36	7.8	9.4
50	5.6	6.8
60	4.7	5.6
75	3.8	4.5
90	3.1	3.8
100	2.8	3.4
120	2.4	2.8
150	1.9	2.3
180	1.6	1.9

4.3.24 CVSFE

Különleges jellemzők

- Lapos szíjas szállító-berendezés, egy nyomú, magas teljesítmény
- Szíjtárcsa Ø 30, 60 mm
- Fejhajtómű
- Vezetőekkel rendelkező szíj, kígyózás-védő funkcióval

Műszaki adatok

Szíjszélesség (mm)	100~500	
Hossz (mm)*	440~6000	
Tömeg (kg)*	15.9~81.5	
Teljesítmény (W)*	60	90
Feszültség (V)	230	
Frekvencia (Hz)	50	

* A megadott információk a szállító-berendezés kialakításától függenek

Szállítási teljesítmény

Szállítható tömeg (vízszintes irányba, kg) a szalagsebesség (vízszintesen: m/min) és a választott áttételi arány függvényében

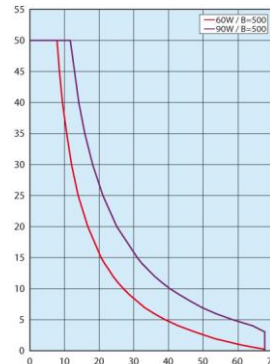
Hajtófej lassítási aránya

Szalagsebesség (m/min) a frekvencia és a kiválasztott hajtófej-lassítási arány függvényében

	Szalagsebesség	
	50 Hz	60 Hz
5	56.4	67.7
7.5	37.6	45.1
9	31.3	37.6
12.5	22.6	27.1
15	18.8	22.6
18	15.7	18.8
25	11.3	13.5
30	9.4	11.3
36	7.8	9.4
50	5.6	6.8
60	4.7	5.6
75	3.8	4.5
90	3.1	3.8
100	2.8	3.4
120	2.4	2.8
150	1.9	2.3
180	1.6	1.9

Továbbvezető információk

- Csatlakozás
Szíj-mutatatószámok
Tartozék
- ▶ a 45 oldaltól
 - ▶ a 36 oldaltól
 - ▶ a 62 oldaltól

Továbbvezető információk

- Csatlakozás
Szíj-mutatatószámok
Tartozék
- ▶ a 45 oldaltól
 - ▶ a 36 oldaltól
 - ▶ a 62 oldaltól

4.3.25 CVSXE

Különleges jellemzők

- Lapos szíjas szállító-berendezés, egy nyomú, magas teljesítmény
- Szíjtárcsa Ø 30 mm
- Középhajtómű
- Közepes szállítási hosszúság

Műszaki adatok

Szíjszélesség (mm)	100~500	
Hossz (mm)*	480~6000	
Tömeg (kg)*	20~94	
Teljesítmény (W)*	60	90
Feszültség (V)	230	
Frekvencia (Hz)	50	

* A megadott információk a szállító-berendezés kialakításától függenek

Szállítási teljesítmény

Szállítható tömeg (vízszintes irányba, kg) a szalagsebesség (vízszintesen: m/min) és a választott áttételi arány függvényében

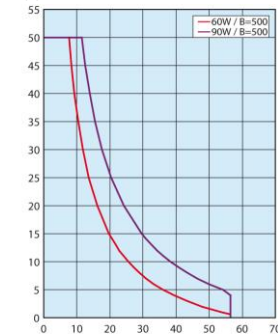
Hajtófej lassítási aránya

Szalagsebesség (m/min) a frekvencia és a kiválasztott hajtófej-lassítási arány függvényében

	Szalagsebesség	
	50 Hz	60 Hz
5	47.1	56.5
7.5	31.4	37.7
9	26.2	31.4
12.5	18.8	22.6
15	15.7	18.8
18	13.1	15.7
25	9.4	11.3
30	7.9	9.4
36	6.5	7.9
50	4.7	5.7
60	3.9	4.7
75	3.1	3.8
90	2.6	3.1
100	2.4	2.8
120	2.0	2.4
150	1.6	1.9
180	1.3	1.6

4.3.26 CVSYE

Különleges jellemzők

- Lapos szíjas szállító-berendezés, egy nyomú, magas teljesítmény
- Szíjtárcsa Ø 30 mm
- Középhajtómű
- Vezetőekkel rendelkező szíj, kigyózásvédő funkcióval

Műszaki adatok

Szíjszélesség (mm)	100~500	
Hossz (mm)*	480~6000	
Tömeg (kg)*	20~94	
Teljesítmény (W)*	60	90
Feszültség (V)	230	
Frekvencia (Hz)	50	

* A megadott információk a szállító-berendezés kialakításától függenek

Szállítási teljesítmény

Szállítható tömeg (vízszintes irányba, kg) a szalagsebesség (vízszintesen: m/min) és a választott áttételi arány függvényében

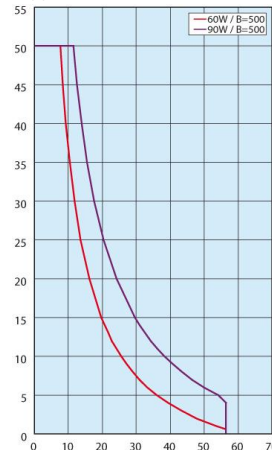
Hajtófej lassítási aránya

Szalagsebesség (m/min) a frekvencia és a kiválasztott hajtófej-lassítási arány függvényében

	Szalagsebesség	
	50 Hz	60 Hz
5	47.1	56.5
7.5	31.4	37.7
9	26.2	31.4
12.5	18.8	22.6
15	15.7	18.8
18	13.1	15.7
25	9.4	11.3
30	7.9	9.4
36	6.5	7.9
50	4.7	5.7
60	3.9	4.7
75	3.1	3.8
90	2.6	3.1
100	2.4	2.8
120	2.0	2.4
150	1.6	1.9
180	1.3	1.6



Továbbvezető információk

- Csatlakozás
Szíj-mutatatószámok
Tartozék
- ▶ a 45 oldaltól
 - ▶ a 36 oldaltól
 - ▶ a 62 oldaltól

Továbbvezető információk

- Csatlakozás
Szíj-mutatatószámok
Tartozék
- ▶ a 45 oldaltól
 - ▶ a 36 oldaltól
 - ▶ a 62 oldaltól

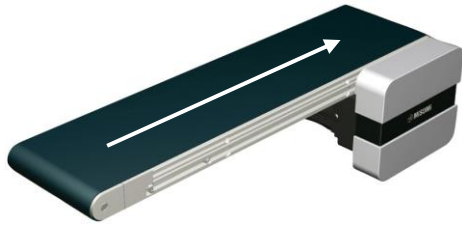
4.3.27 CVSFAE

Különleges jellemzők

- Lapos szíjas szállító-berendezés, egy nyomú
- Szíjtárcsa Ø 30 mm
- Fejhajtómű
- Teljes felület felhasználható szállításhoz

Műszaki adatok

Szíjszélesség (mm)	60~300		
Hossz (mm)*	280~2000		
Tömeg (kg)*	4.3~16.3		
Teljesítmény (W)*	6	25	
Feszültség (V)	230		
Frekvencia (Hz)	50		

* A megadott információk a szállító-berendezés kialakításától függenek

Szállítási teljesítmény

Szállítható tömeg (vízszintes irányba, kg) a szalagsebesség (vízszintesen: m/min) és a választott áttételi arány függvényében

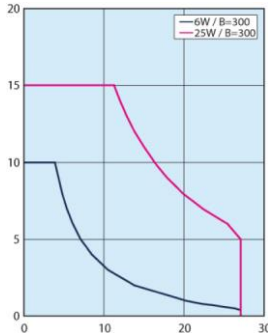
Hajtófej lassítási aránya

Szalagsebesség (m/min) a frekvencia és a kiválasztott hajtófej-lassítási arány függvényében

	Szalagsebesség	
	50 Hz	60 Hz
12.5	22.6	27.1
15	18.8	22.6
18	15.7	18.8
25	11.3	13.5
30	9.4	11.3
36	7.8	9.4
50	5.6	6.8
60	4.7	5.6
75	3.8	4.5
90	3.1	3.8
100	2.8	3.4
120	2.4	2.8
150	1.9	2.3
180	1.6	1.9

Továbbvezető információk

- Csatlakozás ▶ a 45 oldaltól
 Szíj-mutatószámok ▶ a 36 oldaltól
 Tartozék ▶ a 62 oldaltól

4.3.28 CVSFBE

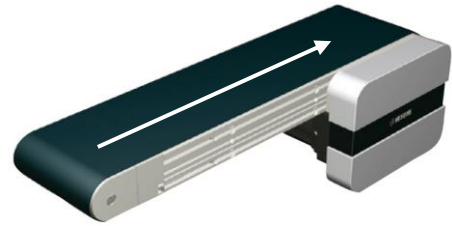
Különleges jellemzők

- Lapos szíjas szállító-berendezés, egy nyomú
- Szíjtárcsa Ø 50 mm
- Fejhajtómű
- Teljes felület felhasználható szállításhoz

Műszaki adatok

Szíjszélesség (mm)	60~300		
Hossz (mm)*	320~2000		
Tömeg (kg)*	6~23.9		
Teljesítmény (W)*	6	25	40
Feszültség (V)	230		
Frekvencia (Hz)	50		

* A megadott információk a szállító-berendezés kialakításától függenek

Szállítási teljesítmény

Szállítható tömeg (vízszintes irányba, kg) a szalagsebesség (vízszintesen: m/min) és a választott áttételi arány függvényében

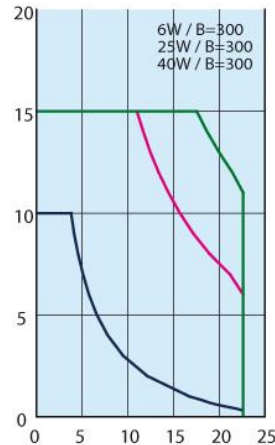
Hajtófej lassítási aránya

Szalagsebesség (m/min) a frekvencia és a kiválasztott hajtófej-lassítási arány függvényében

	Szalagsebesség	
	50 Hz	60 Hz
12.5	18.8	22.6
15	15.7	18.8
18	13.1	15.7
25	9.4	11.3
30	7.9	9.4
36	6.5	7.9
50	4.7	5.7
60	3.9	4.7
75	3.1	3.8
90	2.6	3.1
100	2.4	2.8
120	2.0	2.4
150	1.6	1.9
180	1.3	1.6

Továbbvezető információk

- Csatlakozás ▶ a 45 oldaltól
 Szíj-mutatószámok ▶ a 36 oldaltól
 Tartozék ▶ a 62 oldaltól

4.3.29 CVSFCE

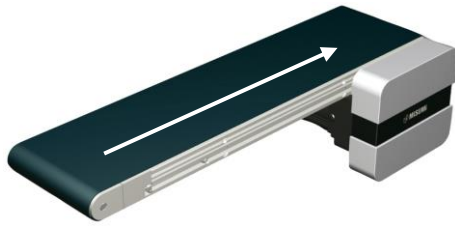
Különleges jellemzők

- Lapos szíjas szállító-berendezés, egy nyomú
- Szíjtárcsa Ø 30 mm
- Fejhajtómű
- Vezetőekkel rendelkező szíj, kígyózás-védő funkcióval
- Teljes felület felhasználható szállításhoz

Műszaki adatok

Szíjszélesség (mm)	70~300		
Hossz (mm)*	280~2000		
Tömeg (kg)*	4.3~16.3		
Teljesítmény (W)*	6	25	
Feszültség (V)	230		
Frekvencia (Hz)	50		

* A megadott információk a szállító-berendezés kialakításától függenek

Szállítási teljesítmény

Szállítható tömeg (vízszintes irányba, kg) a szalagsebesség (vízszintesen: m/min) és a választott áttételi arány függvényében

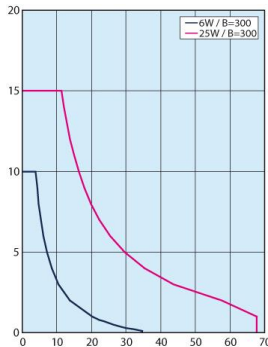
Hajtófej lassítási aránya

Szalagsebesség (m/min) a frekvencia és a kiválasztott hajtófej-lassítási arány függvényében

	Szalagsebesség	
	50 Hz	60 Hz
5	56.4	67.7
7.5	37.6	45.1
9	31.3	37.6
12.5	22.6	27.1
15	18.8	22.6
18	15.7	18.8
25	11.3	13.5
30	9.4	11.3
36	7.8	9.4
50	5.6	6.8
60	4.7	5.6
75	3.8	4.5
90	3.1	3.8
100	2.8	3.4
120	2.4	2.8
150	1.9	2.3
180	1.6	1.9

4.3.30 CVSFDE

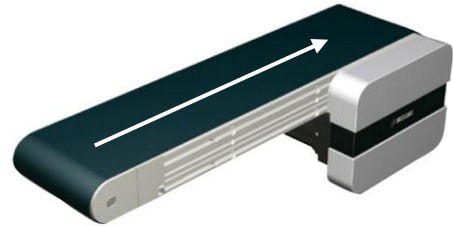
Különleges jellemzők

- Lapos szíjas szállító-berendezés, egy nyomú
- Szíjtárcsa Ø 50 mm
- Fejhajtómű
- Vezetőekkel rendelkező szíj, kígyózás-védő funkcióval
- Teljes felület felhasználható szállításhoz

Műszaki adatok

Szíjszélesség (mm)	80~300		
Hossz (mm)*	320~2000		
Tömeg (kg)*	6~23.9		
Teljesítmény (W)*	6	25	40
Feszültség (V)	230		
Frekvencia (Hz)	50		

* A megadott információk a szállító-berendezés kialakításától függenek

Szállítási teljesítmény

Szállítható tömeg (vízszintes irányba, kg) a szalagsebesség (vízszintesen: m/min) és a választott áttételi arány függvényében

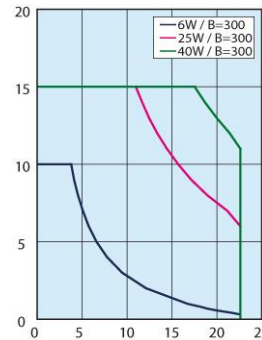
Hajtófej lassítási aránya

Szalagsebesség (m/min) a frekvencia és a kiválasztott hajtófej-lassítási arány függvényében

	Szalagsebesség	
	50 Hz	60 Hz
5	47.1	56.5
7.5	31.4	37.7
9	26.2	31.4
12.5	18.8	22.6
15	15.7	18.8
18	13.1	15.7
25	9.4	11.3
30	7.9	9.4
36	6.5	7.9
50	4.7	5.7
60	3.9	4.7
75	3.1	3.8
90	2.6	3.1
100	2.4	2.8
120	2.0	2.4
150	1.6	1.9
180	1.3	1.6

Továbbvezető információk

- Csatlakozás ▶ a 45 oldaltól
 Szíj-mutatószámok ▶ a 36 oldaltól
 Tartozék ▶ a 62 oldaltól

Továbbvezető információk

- Csatlakozás ▶ a 45 oldaltól
 Szíj-mutatószámok ▶ a 36 oldaltól
 Tartozék ▶ a 62 oldaltól

4.3.31 CVSJAE

Különleges jellemzők

- Lapos szíjas szállító-berendezés, egy nyomú, rövid kivitel
- Szíjtárcsa Ø 30 mm
- Középhajtómű
- Vezetőékkel rendelkező szíj, kigyózásvédő funkcióval

Műszaki adatok

Szíjszélesség (mm)	50~300	
Hossz (mm)*	220~600	
Tömeg (kg)*	6.7~14.3	
Teljesítmény (W)*	6	25
Feszültség (V)	230	
Frekvencia (Hz)	50	

* A megadott információk a szállító-berendezés kialakításától függenek

Szállítási teljesítmény

Szállítható tömeg (vízszintes irányba, kg) a szalagsebesség (vízszintesen: m/min) és a választott áttételi arány függvényében

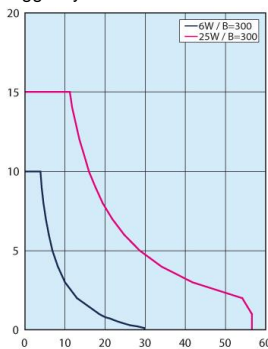
Hajtófej lassítási aránya

Szalagsebesség (m/min) a frekvencia és a kiválasztott hajtófej-lassítási arány függvényében

	Szalagsebesség	
	50 Hz	60 Hz
5	47.1	56.5
7.5	31.4	37.7
9	26.2	31.4
12.5	18.8	22.6
15	15.7	18.8
18	13.1	15.7
25	9.4	11.3
30	7.9	9.4
36	6.5	7.9
50	4.7	5.7
60	3.9	4.7
75	3.1	3.8
90	2.6	3.1
100	2.4	2.8
120	2.0	2.4
150	1.6	1.9
180	1.3	1.6

Továbbvezető információk

- Csatlakozás ▶ a 45 oldaltól
 Szíj-mutatós számok ▶ a 36 oldaltól
 Tartozék ▶ a 62 oldaltól

4.3.32 CVSMAE

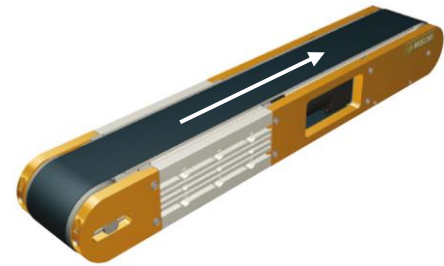
Különleges jellemzők

- Lapos szíjas szállító-berendezés, egy nyomú
- Szíjtárcsa Ø 70 mm
- Integrált hajtómű
- Csökkentett szállítási magasság

Műszaki adatok

Szíjszélesség (mm)	60, 100, 150
Hossz (mm)*	415~2000
Tömeg (kg)*	6.2~18.7
Teljesítmény (W)*	6
Feszültség (V)	230
Frekvencia (Hz)	50

* A megadott információk a szállító-berendezés kialakításától függenek

Szállítási teljesítmény

Szállítható tömeg (vízszintes irányba, kg) a szalagsebesség (vízszintesen: m/min) és a választott áttételi arány függvényében

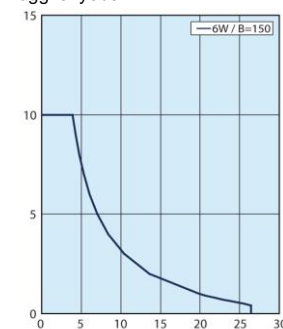
Hajtófej lassítási aránya

Szalagsebesség (m/min) a frekvencia és a kiválasztott hajtófej-lassítási arány függvényében

	Szalagsebesség	
	50 Hz	60 Hz
15	22.0	26.4
18	18.3	22.0
25	13.2	15.8
30	11.0	13.2
36	9.2	11.0
50	6.6	7.9
60	5.5	6.6
75	4.4	5.3
90	3.7	4.4
100	3.3	4.0
120	2.7	3.3
150	2.2	2.6
180	1.8	2.2

Továbbvezető információk

- Csatlakozás ▶ a 45 oldaltól
 Szíj-mutatós számok ▶ a 36 oldaltól
 Tartozék ▶ a 62 oldaltól

4.3.33 CVLPAE



Különleges jellemzők

- Lapos szíjas szállító-berendezés, egy nyomú
- Szíjtárcsa Ø 15 mm
- Középhajtómű
- Alacsony kivitel

Műszaki adatok

Szíjszélesség (mm)	60~ 200	
Hossz (mm)*	390~2000	
Tömeg (kg)*	7.6~21.1	
Teljesítmény (W)*	25	40
Feszültség (V)	230	
Frekvencia (Hz)	50	

* A megadott információk a szállító-berendezés kialakításától függenek

Szállítási teljesítmény

Szállítható tömeg (vízszintes irányba, kg) a szalagsebesség (vízszintesen: m/min) és a választott áttételi arány függvényében

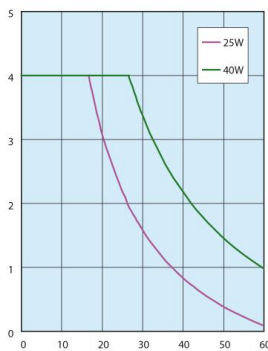

Hajtófej lassítási aránya

Szalagsebesség (m/min) a frekvencia és a kiválasztott hajtófej-lassítási arány függvényében

	Szalagsebesség	
	50 Hz	60 Hz
5	47.1	56.5
7.5	31.4	37.7
9	26.2	31.4
12.5	18.8	22.6
15	15.7	18.8
18	13.1	15.7
25	9.4	11.3
30	7.9	9.4
36	6.5	7.9
50	4.7	5.7
60	3.9	4.7
75	3.1	3.8
90	2.6	3.1
100	2.4	2.8
120	2.0	2.4
150	1.6	1.9
180	1.3	1.6

4.3.34 CVMAE



Különleges jellemzők

- Lapos szíjas szállító-berendezés, egy nyomú
- Szíjtárcsa Ø 30 mm
- Fejhajtómű
- Választható motorpozíció

Műszaki adatok

Szíjszélesség (mm)	50~300	
Hossz (mm)*	200~2000	
Tömeg (kg)*	10.5~20	
Teljesítmény (W)*	25	40
Feszültség (V)	230	
Frekvencia (Hz)	50	

* A megadott információk a szállító-berendezés kialakításától függenek

Szállítási teljesítmény

Szállítható tömeg (vízszintes irányba, kg) a szalagsebesség (vízszintesen: m/min) és a választott áttételi arány függvényében

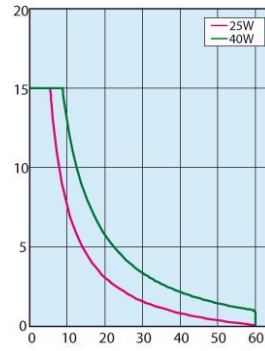

Hajtófej lassítási aránya

Szalagsebesség (m/min) a frekvencia és a kiválasztott hajtófej-lassítási arány függvényében

	Szalagsebesség	
	50 Hz	60 Hz
5	56.4	67.7
7.5	37.6	45.1
9	31.3	37.6
12.5	22.6	27.1
15	18.8	22.6
18	15.7	18.8
25	11.3	13.5
30	9.4	11.3
36	7.8	9.4
50	5.6	6.8
60	4.7	5.6
75	3.8	4.5
90	3.1	3.8
100	2.8	3.4
120	2.4	2.8
150	1.9	2.3
180	1.6	1.9



Továbbvezető információk

- Csatlakozás ▶ a 45 oldaltól
 Szíj-mutatószámok ▶ a 36 oldaltól
 Tartozék ▶ a 62 oldaltól



Továbbvezető információk

- Csatlakozás ▶ a 45 oldaltól
 Szíj-mutatószámok ▶ a 36 oldaltól
 Tartozék ▶ a 62 oldaltól

4.3.35 CVMBE

Különleges jellemzők

- Lapos szíjas szállító-berendezés, egy nyomú
- Szíjtárcsa Ø 30 mm
- Fejhajtómű
- Vezetőékkel rendelkező szíj, kigyózás-védő funkcióval

Műszaki adatok

Szíjszélesség (mm)	50~300	
Hossz (mm)*	200~2000	
Tömeg (kg)*	10.5~20	
Teljesítmény (W)*	25	40
Feszültség (V)	230	
Frekvencia (Hz)	50	

* A megadott információk a szállító-berendezés kialakításától függenek

Szállítási teljesítmény

Szállítható tömeg (vízszintes irányba, kg) a szalagsebesség (vízszintesen: m/min) és a választott áttételi arány függvényében

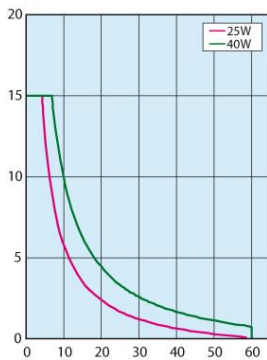
Hajtófej lassítási aránya

Szalagsebesség (m/min) a frekvencia és a kiválasztott hajtófej-lassítási arány függvényében

	Szalagsebesség	
	50 Hz	60 Hz
5	56.4	67.7
7.5	37.6	45.1
9	31.3	37.6
12.5	22.6	27.1
15	18.8	22.6
18	15.7	18.8
25	11.3	13.5
30	9.4	11.3
36	7.8	9.4
50	5.6	6.8
60	4.7	5.6
75	3.8	4.5
90	3.1	3.8
100	2.8	3.4
120	2.4	2.8
150	1.9	2.3
180	1.6	1.9

4.3.36 CVSTCE

Különleges jellemzők

- Szinkronszíjas szállító-berendezés, egy nyomú
- Szíjtárcsa Ø 19, 20 mm
- Fejhajtómű
- Helytakarékos kialakítás

Műszaki adatok

Szíjszélesség (mm)	10, 20
Hossz (mm)*	245~2000
Tömeg (kg)*	3~7.7
Teljesítmény (W)*	6
Feszültség (V)	230
Frekvencia (Hz)	50

* A megadott információk a szállító-berendezés kialakításától függenek

Szállítási teljesítmény

Szállítható tömeg (vízszintes irányba, kg) a szalagsebesség (vízszintesen: m/min) és a választott áttételi arány függvényében

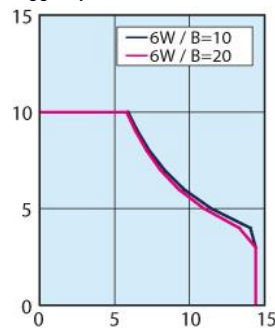
Hajtófej lassítási aránya

Szalagsebesség (m/min) a frekvencia és a kiválasztott hajtófej-lassítási arány függvényében

	Szalagsebesség	
	50 Hz	60 Hz
12.5	12.0	14.4
15	10.0	12.0
18	8.3	10.0
25	6.0	7.2
30	5.0	6.0
36	4.2	5.0
50	3.0	3.6
60	2.5	3.0
75	2.0	2.4
90	1.7	2.0
100	1.5	1.8
120	1.3	1.5
150	1.0	1.2
180	0.8	1.0

Továbbvezető információk

- Csatlakozás ▶ a 45 oldaltól
 Szíj-mutatós számok ▶ a 36 oldaltól
 Tartozék ▶ a 62 oldaltól

Továbbvezető információk

- Csatlakozás ▶ a 45 oldaltól
 Szíj-mutatós számok ▶ a 36 oldaltól
 Tartozék ▶ a 62 oldaltól

4.3.37 CVSTRE



Különleges jellemzők

- Szinkronsíjas szállító-berendezés, egy nyomú
- Szíjtárcsa Ø 19, 20 mm
- Középhajtómű
- Helytakarékos kialakítás

Műszaki adatok

Szíjszélesség (mm)	10, 20
Hossz (mm)*	330~2000
Tömeg (kg)*	3.9~8.6
Teljesítmény (W)*	6
Feszültség (V)	230
Frekvencia (Hz)	50

* A megadott információk a szállító-berendezés kialakításától függenek

Szállítási teljesítmény

Szállítható tömeg (vízszintes irányba, kg) a szalagsebesség (vízszintesen: m/min) és a választott áttételi arány függvényében

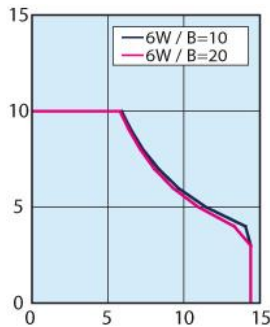

Hajtófej lassítási aránya

Szalagsebesség (m/min) a frekvencia és a kiválasztott hajtófej-lassítási arány függvényében

	Szalagsebesség	
	50 Hz	60 Hz
12.5	12.0	14.4
15	10.0	12.0
18	8.3	10.0
25	6.0	7.2
30	5.0	6.0
36	4.2	5.0
50	3.0	3.6
60	2.5	3.0
75	2.0	2.4
90	1.7	2.0
100	1.5	1.8
120	1.3	1.5
150	1.0	1.2
180	0.8	1.0

4.3.38 CVGTAE

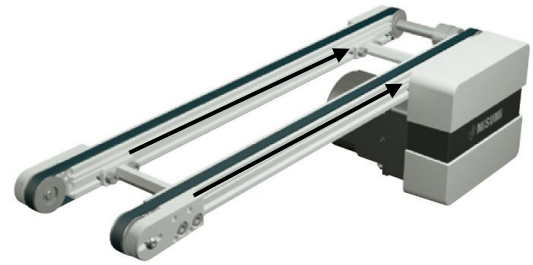

Különleges jellemzők

- Szinkronsíjas szállító-berendezés, két nyomú
- Szíjtárcsa Ø 30 mm
- Fejhajtómű
- Felszerelhető megállító, érzékelők és köztér

Műszaki adatok

Szíjszélesség (mm)	80~300	
Hossz (mm)*	255~3000	
Tömeg (kg)*	5.2~10.6	
Teljesítmény (W)*	6	25
Feszültség (V)	230	
Frekvencia (Hz)	50	

* A megadott információk a szállító-berendezés kialakításától függenek

Szállítási teljesítmény

Szállítható tömeg (vízszintes irányba, kg) a szalagsebesség (vízszintesen: m/min) és a választott áttételi arány függvényében

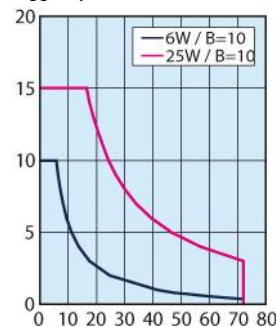

Hajtófej lassítási aránya

Szalagsebesség (m/min) a frekvencia és a kiválasztott hajtófej-lassítási arány függvényében

	Szalagsebesség	
	50 Hz	60 Hz
5	60.0	72.0
7.5	40.0	48.0
9	33.3	40.0
12.5	24.0	28.8
15	20.0	24.0
18	16.7	20.0
25	12.0	14.4
30	10.0	12.0
36	8.3	10.0
50	6.0	7.2
60	5.0	6.0
75	4.0	4.8
90	3.3	4.0
100	3.0	3.6
120	2.5	3.0
150	2.0	2.4
180	1.7	2.0



Továbbvezető információk

- Csatlakozás ▶ a 45 oldaltól
 Szíj-mutatós számok ▶ a 36 oldaltól
 Tartozék ▶ a 62 oldaltól



Továbbvezető információk

- Csatlakozás ▶ a 45 oldaltól
 Szíj-mutatós számok ▶ a 36 oldaltól
 Tartozék ▶ a 62 oldaltól

4.3.39 CVGTBE

Különleges jellemzők

- Szinkronsíjas szállító-berendezés, két nyomú
- Szíjtárcsa Ø 50 mm
- Fejhajtómű
- Felszerelhető megállító, érzékelők és köztér

Műszaki adatok

Szíjszélesség (mm)	80~300
Hossz (mm)*	265~3000
Tömeg (kg)*	9.1~24.3
Teljesítmény (W)*	25 40
Feszültség (V)	230
Frekvencia (Hz)	50

* A megadott információk a szállító-berendezés kialakításától függenek

Szállítási teljesítmény

Szállítható tömeg (vízszintes irányba, kg) a szalagsebesség (vízszintesen: m/min) és a választott áttételi arány függvényében

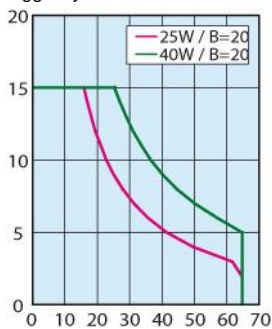
Hajtófej lassítási aránya

Szalagsebesség (m/min) a frekvencia és a kiválasztott hajtófej-lassítási arány függvényében

	Szalagsebesség	
	50 Hz	60 Hz
5	54.0	64.8
7.5	36.0	43.2
9	30.0	36.0
12.5	21.6	25.9
15	18.0	21.6
18	15.0	18.0
25	10.8	13.0
30	9.0	10.8
36	7.5	9.0
50	5.4	6.5
60	4.5	5.4
75	3.6	4.3
90	3.0	3.6
100	2.7	3.2
120	2.3	2.7
150	1.8	2.2
180	1.5	1.8

Továbbvezető információk

- Csatlakozás ▶ a 45 oldaltól
 Szíj-mutatós számok ▶ a 36 oldaltól
 Tartozék ▶ a 62 oldaltól

4.3.40 CVGTNE

Különleges jellemzők

- Szinkronsíjas szállító-berendezés, két nyomú
- Szíjtárcsa Ø 30 mm
- Középhajtómű
- Felszerelhető megállító, érzékelők és köztér

Műszaki adatok

Szíjszélesség (mm)	80~300
Hossz (mm)*	265~3000
Tömeg (kg)*	6.6~13.4
Teljesítmény (W)*	6 25
Feszültség (V)	230
Frekvencia (Hz)	50

* A megadott információk a szállító-berendezés kialakításától függenek

Szállítási teljesítmény

Szállítható tömeg (vízszintes irányba, kg) a szalagsebesség (vízszintesen: m/min) és a választott áttételi arány függvényében

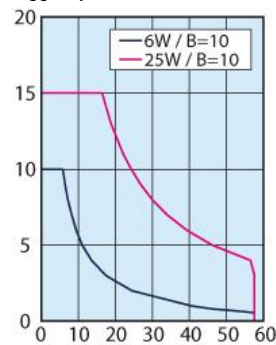
Hajtófej lassítási aránya

Szalagsebesség (m/min) a frekvencia és a kiválasztott hajtófej-lassítási arány függvényében

	Szalagsebesség	
	50 Hz	60 Hz
5	48.0	57.6
7.5	32.0	38.4
9	26.7	32.0
12.5	19.2	23.0
15	16.0	19.2
18	13.3	16.0
25	9.6	11.5
30	8.0	9.6
36	6.7	8.0
50	4.8	5.8
60	4.0	4.8
75	3.2	3.8
90	2.7	3.2
100	2.4	2.9
120	2.0	2.4
150	1.6	1.9
180	1.3	1.6

Továbbvezető információk

- Csatlakozás ▶ a 45 oldaltól
 Szíj-mutatós számok ▶ a 36 oldaltól
 Tartozék ▶ a 62 oldaltól

4.3.41 CVGTPE

Különleges jellemzők

- Szinkronszíjas szállító-berendezés, két nyomú
- Szíjtárcsa Ø 50 mm
- Középhajtómű
- Felszerelhető megállító, érzékelők és köztér

Műszaki adatok

Szíjszélesség (mm)	80~300	
Hossz (mm)*	325~3000	
Tömeg (kg)*	9.8~26.4	
Teljesítmény (W)*	25	40
Feszültség (V)	230	
Frekvencia (Hz)	50	

* A megadott információk a szállító-berendezés kialakításától függenek

Szállítási teljesítmény

Szállítható tömeg (vízszintes irányba, kg) a szalagsebesség (vízszintesen: m/min) és a választott áttételi arány függvényében

Hajtófej lassítási aránya

Szalagsebesség (m/min) a frekvencia és a kiválasztott hajtófej-lassítási arány függvényében

	Szalagsebesség	
	50 Hz	60 Hz
5	48.0	57.6
7.5	32.0	38.4
9	26.7	32.0
12.5	19.2	23.0
15	16.0	19.2
18	13.3	16.0
25	9.6	11.5
30	8.0	9.6
36	6.7	8.0
50	4.8	5.8
60	4.0	4.8
75	3.2	3.8
90	2.7	3.2
100	2.4	2.9
120	2.0	2.4
150	1.6	1.9
180	1.3	1.6

Továbbvezető információk

- Csatlakozás ▶ a 45 oldaltól
 Szíj-mutatószaomok ▶ a 36 oldaltól
 Tartozék ▶ a 62 oldaltól

4.3.42 CVSPAE

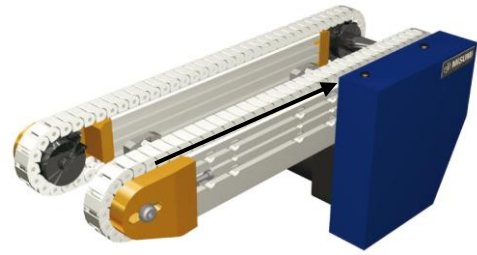
Különleges jellemzők

- Műanyagláncos szállító-berendezés, két nyomú
- Lánckerék Ø 57 mm
- Fejhajtómű
- Felszerelhető megállító, érzékelők és köztér

Műszaki adatok

Szíjszélesség (mm)	80~300	
Hossz (mm)*	300~3000	
Tömeg (kg)*	9.6~27.7	
Teljesítmény (W)*	25	40
Feszültség (V)	230	
Frekvencia (Hz)	50	

* A megadott információk a szállító-berendezés kialakításától függenek

Szállítási teljesítmény

Szállítható tömeg (vízszintes irányba, kg) a szalagsebesség (vízszintesen: m/min) és a választott áttételi arány függvényében

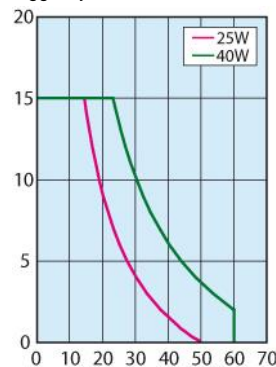
Hajtófej lassítási aránya

Szalagsebesség (m/min) a frekvencia és a kiválasztott hajtófej-lassítási arány függvényében

	Szalagsebesség	
	50 Hz	60 Hz
5	53.7	64.4
7.5	35.8	43.0
9	29.8	35.8
12.5	21.5	25.8
15	17.9	21.5
18	14.9	17.9
25	10.7	12.9
30	9.0	10.7
36	7.5	9.0
50	5.4	6.4
60	4.5	5.4
75	3.6	4.3
90	3.0	3.6
100	2.7	3.2
120	2.2	2.7
150	1.8	2.1
180	1.5	1.8

Továbbvezető információk

- Csatlakozás ▶ a 45 oldaltól
 Szíj-mutatószaomok ▶ a 36 oldaltól
 Tartozék ▶ a 62 oldaltól

4.3.43 CVSSAE

Különleges jellemzők

- Rozsdamentes acélszíjas szállító-berendezés, egy nyomú
- Szíjtárcsa Ø 50 mm
- Fejhajtómű
- Hóállóság és vezetőképesség

Műszaki adatok

Szíjszélesség (mm)	40~150		
Hossz (mm)*	250~2000		
Tömeg (kg)*	6.7~20.4		
Teljesítmény (W)*	6	25	40
Feszültség (V)	230		
Frekvencia (Hz)	50		

* A megadott információk a szállító-berendezés kialakításától függenek

Szállítási teljesítmény

Szállítható tömeg (vízszintes irányba, kg) a szalagsebesség (vízszintesen: m/min) és a választott áttételi arány függvényében

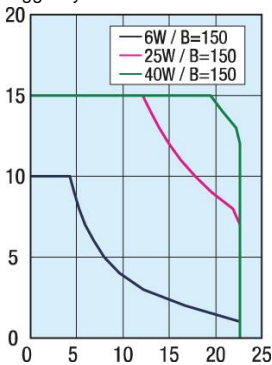
Hajtófej lassítási aránya

Szalagsebesség (m/min) a frekvencia és a kiválasztott hajtófej-lassítási arány függvényében

	Szalagsebesség	
	50 Hz	60 Hz
12.5	18.8	22.6
15	15.7	18.8
18	13.1	15.7
25	9.4	11.3
30	7.9	9.4
36	6.5	7.9
50	4.7	5.7
60	3.9	4.7
75	3.1	3.8
90	2.6	3.1
100	2.4	2.8
120	2.0	2.4
150	1.6	1.9
180	1.3	1.6

4.3.44 CVDSAE

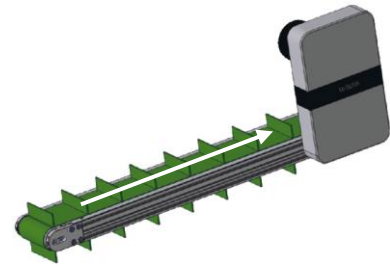
Különleges jellemzők

- Bütykös lapos szíj, egy nyomú
- Szíjtárcsa Ø 50 mm
- Fejhajtómű
- Élelmiszerekhez alkalmas, lejtős kivitel

Műszaki adatok

Szíjszélesség (mm)	50~300	
Hossz (mm)*	500~3000	
Tömeg (kg)*	11.4~37.8	
Teljesítmény (W)*	40	6
Feszültség (V)	230	
Frekvencia (Hz)	50	

* A megadott információk a szállító-berendezés kialakításától függenek

Szállítási teljesítmény

Szállítható tömeg (vízszintes irányba, kg) a szalagsebesség (vízszintesen: m/min) és a választott áttételi arány függvényében

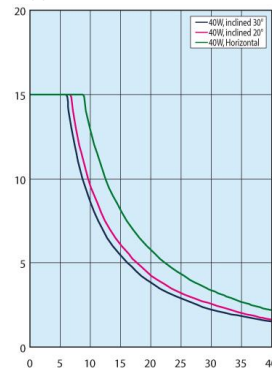
Hajtófej lassítási aránya

Szalagsebesség (m/min) a frekvencia és a kiválasztott hajtófej-lassítási arány függvényében

	Szalagsebesség	
	50 Hz	60 Hz
7.5	31.4	37.7
9	26.2	31.4
12.5	18.8	22.6
15	15.7	18.8
18	13.1	15.7
25	9.4	11.3
30	7.9	9.4
36	6.5	7.9
50	4.7	5.7
60	3.9	4.7
75	3.1	3.8
90	2.6	3.1
100	2.4	2.8
120	2.0	2.4
150	1.6	1.9
180	1.3	1.6



Továbbvezető információk

- Csatlakozás ▶ a 45 oldaltól
 Szíj-mutatószámok ▶ a 36 oldaltól
 Tartozék ▶ a 62 oldaltól

Továbbvezető információk

- Csatlakozás ▶ a 45 oldaltól
 Szíj-mutatószámok ▶ a 36 oldaltól
 Tartozék ▶ a 62 oldaltól

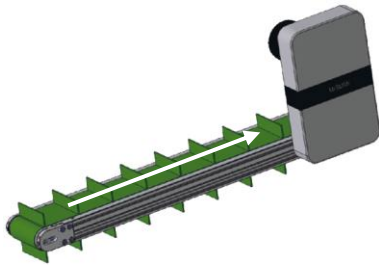
4.3.45 CVDSBE

Különleges jellemzők

- Bütykös lapos szíj, egy nyomú
- Szíjtárcsa Ø 50 mm
- Fejhajtómű
- Élelmiszerekhez alkalmas, lejtős kivitel, olajrezisztens

Műszaki adatok

Szíjszélesség (mm)	50~300
Hossz (mm)*	500~3000
Tömeg (kg)*	11.4~37.8
Teljesítmény (W)*	40 25
Feszültség (V)	230
Frekvencia (Hz)	50

* A megadott információk a szállító-berendezés kialakításától függenek

Szállítási teljesítmény

Szállítható tömeg (vízszintes irányba, kg) a szalagsebesség (vízszintesen: m/min) és a választott áttételi arány függvényében

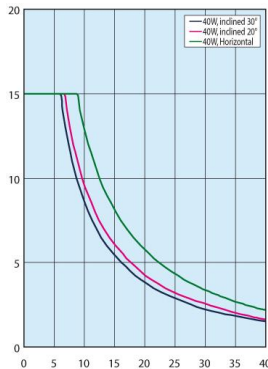
Hajtófej lassítási aránya

Szalagsebesség (m/min) a frekvencia és a kiválasztott hajtófej-lassítási arány függvényében

	Szalagsebesség	
	50 Hz	60 Hz
7.5	31.4	37.7
9	26.2	31.4
12.5	18.8	22.6
15	15.7	18.8
18	13.1	15.7
25	9.4	11.3
30	7.9	9.4
36	6.5	7.9
50	4.7	5.7
60	3.9	4.7
75	3.1	3.8
90	2.6	3.1
100	2.4	2.8
120	2.0	2.4
150	1.6	1.9
180	1.3	1.6

4.3.46 CVSPAE

Különleges jellemzők

- Műanyagláncos szállító-berendezés, egy nyomú
- Lánckerék Ø 57 mm
- Fejhajtómű
- Megakadályozza a karcolásokat, egyszerű karbantartás

Műszaki adatok

Szíjszélesség (mm)	20
Hossz (mm)*	350~3000
Tömeg (kg)*	5.3~12.9
Teljesítmény (W)*	6 25
Feszültség (V)	230
Frekvencia (Hz)	50

* A megadott információk a szállító-berendezés kialakításától függenek

Szállítási teljesítmény

Szállítható tömeg (vízszintes irányba, kg) a szalagsebesség (vízszintesen: m/min) és a választott áttételi arány függvényében

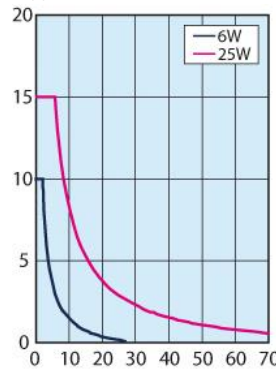
Hajtófej lassítási aránya

Szalagsebesség (m/min) a frekvencia és a kiválasztott hajtófej-lassítási arány függvényében

	Szalagsebesség	
	50 Hz	60 Hz
5	53.7	64.4
7.5	35.8	43.0
9	29.8	35.8
12.5	21.5	25.8
15	17.9	21.5
18	14.9	17.9
25	10.7	12.9
30	9.0	10.7
36	7.5	9.0
50	5.4	6.4
60	4.5	5.4
75	3.6	4.3
90	3.0	3.6
100	2.7	3.2
120	2.2	2.7
150	1.8	2.1
180	1.5	1.8

Továbbvezető információk

- Csatlakozás ▶ a 45 oldaltól
 Szíj-mutatós számok ▶ a 36 oldaltól
 Tartozék ▶ a 62 oldaltól

Továbbvezető információk

- Csatlakozás ▶ a 45 oldaltól
 Szíj-mutatós számok ▶ a 36 oldaltól
 Tartozék ▶ a 62 oldaltól

4.4 Szíjak áttekintése

Kialakításuktól, felhasználási körülményeiktől és a továbbított anyagtól függően a szállítórendszerek eltérő kialakítással rendelkeznek. Szabadon megválaszthatja szélességüket és hosszúságukat. Felhasználástól függően az alábbi hevederek közül választhat.

Heveder	Felhasználás	Bemutató
Lapos szíj	<ul style="list-style-type: none"> Univerzálisan felhasználható csúszó elektronikus alkatrészek szállítóberendezése olajnak ellenálló 	
Lapos szíj vezetőékkel	<ul style="list-style-type: none"> hígan folyós rángatás-mentes üzem 	
Rozsdamentes acélsíj	<ul style="list-style-type: none"> Univerzálisan felhasználható csúszó 	
Szinkronszíj	<ul style="list-style-type: none"> Munkadarabtartók továbbítása 	
Műanyaglánc	<ul style="list-style-type: none"> Munkadarabtartók továbbítása 	
Bütykös lapos szíj	<ul style="list-style-type: none"> Élelmiszerek szállítása 	



Heveder-rendeléssel kapcsolatos további tudnivalók

Részletes információk a szíj műszaki specifikációihoz és felhasználási területeihez, valamint a megrendelési lehetőségekhez megtudhatók a katalógusból vagy a www.misumi-europe.com web-oldalon

VIGYÁZAT



A szállítóheveder sérülése

Helytelen vagy szakszerűtlen használata esetén csökkenhet a szállítóheveder élettartama, és rosszabbá válhat a szállítás minősége is.

Az 0,1 és 0,15 mm közötti vastagságú hevedereket nem szabad szállítóberendezéshez használni!

A heveder nagyon vékony, ezért kerülni kell a vastagság-irányú ütőhatásokat! A behorpadt heveder rövidebb élettartammal rendelkezik.

A hevederrel nem érintkező munkadarabokat csúszdával vagy más mechanikus kezelőberendezéssel kell betölteni! A hevederrel érintkező termékek felülete nem lehet keményebb a hevedernél.

Ne használjon olyan szíjakat, amelyeknél por a szíj alaplap vagy a vezetés közé behatolhat!

Az előírásoknak megfelelő szíjtárcsát és vezetőgörgőt használjon!

4.4.1 Műszaki adatok – szíjak

Szíjmutatószámok - szinkronszíjak

MISUMI alkatrész szám	Nyersanyag	Megengedett húzási feszültség (N)	Tartós felhasználás Hőmérséklet (°C)	Tömeg g/m (10 mm szélesség)
LTBR	poliuretán	120	-20~70	32.5
LTBRA	poliuretán	150	0~80	20.8
LTBJA	poliuretán	150	0~80	20.8

Szíjmutatószámok - műanyaglánc

MISUMI alkatrész szám	Nyersanyag	Megengedett húzási feszültség (N)	Tartós felhasználás Hőmérséklet (°C)	Vonatkozott tömeg (kg/m)
CHEED	poliacetál	45	-5~65	0.32

megengedett láncsebesség (m/min)	Csúszó-súrlódási együttható f1
60	0.32

Szíjmutatószámok - lapos szíj

MISUMI alkatrészszám	Felhasználás	Nyersanyag Előlap	Munkadarab hátoldal	Szín	Vastagság mm	Tömeg kg/m ²	Megengedett feszítés N/m	min. Ékszíjtárcsa átmérő Ø mm	Vágóél	Tartós felhasználás Hőmérséklet (°C)	Sűrűlási együttható (polírozott acélnál)	
											Előlap	Hátoldal
HBLT	Univerzális üzem	poliuretán		zöld	0.8	0.9	4	25	R8	-10~80	0.3	0.1
HBLTWH				fehér								
HBLTG				zöld	0.8	0.7	4	15	R3	-30~80	0.8	0.2
HBLTGDN				zöld	1.7	1.9	8	50	—			
HBLBN				égszínkék	1.4	1.3	3	15	R3	-30~100	0.6	0.2
HBLYGN				sárga-zöld								
SHBLTG	torlóüzem	PU, impregnált	poliészter	zöld	0.5	0.5	4	25	R3	-10~80	0.15	0.1
SHBLT		poliészter		fehér							0.1	0.1
LHBLT	Döntött szállításhoz	rugalmas poliuretán		zöld	1.5	1.6	4	30	—	-10~80	1.7	0.1
LHBLTWH				fehér	0.9	1	3.5	25				0.15
GBLG	Fogantyú műszaki adatai	poliuretán		zöld	1	0.9	4	15	R3	-30~100	0.7	0.2
GBLW				fehér								
GBLGSN				zöld	1.6	1.6	8	25	—			
OHBLTG	olajnak ellenálló	olajálló poliuretán		zöld	0.8	0.7	4	15	R3	-30~80	0.8	0.2
OHBLTGN				zöld	1.4	1.5	8	25	R3		0.8	0.2
OHBLTW		poliuretán		fehér	0.8	0.7	4	15	R3	-30~80	0.6	0.2
OHBLGN				fehér	1.4	1.5	8	25(15) ^{*1}	(R3) ^{*1}	0.6	0.2	
NSHBLT	rángatásmentes üzem	poliuretán	poliészter	fehér	0.9	1	3.5	25	R5	-10~80	0.2	0.15
NSHBLTS				fehér	0.8	0.7	4	15	R3	-10~80	0.6	0.2
NSHB				égszínkék	0.8	0.7	4	15	R3	-30~100	0.6	0.2
NSHBLTG				világoszöld	0.8	0.7	4	15	R3	-30~100	0.6	0.2
NSHBWN				fehér	1.4	1.5	8	25(15) ^{*1}	(R3) ^{*1}	-30~100	0.6	0.2
NSHBN				égszínkék	1.4	1.5	8	25(15) ^{*1}	(R3) ^{*1}	-30~100	0.6	0.2
NSHBLGN				világoszöld	1.4	1.5	8	25(15) ^{*1}	(R3) ^{*1}	-30~100	0.6	0.2
NFHBG				zöld	0.8	0.7	4	15	R3	-30~100	0.4	0.2
NFHBW				fehér	0.8	0.7	4	15	R3	-30~100	0.4	0.2
NFHBGN				zöld	1.4	1.4	8	30(15) ^{*1}	(R3) ^{*1}	-30~100	0.4	0.2
NFHBWN				fehér	1.4	1.4	8	30(15) ^{*1}	(R3) ^{*1}	-30~100	0.4	0.2
BHFHBWN	fehér	1.4	1.5	8	30(15) ^{*1}	(R3) ^{*1}	-30~100	0.4	0.2			

MISUMI alkatrészszám	Felhasználás	Nyersanyag Előlap	Munkadarab hátoldal	Szín	Vastagság mm	Tömeg kg/m ²	Megengedett feszítés N/m	min. Ékszjártárcsa átmérő Ø mm	Vágóél	Tartós felhasználás Hőmérséklet (°C)	Sűrűlási együttható (polírozott acélnál)	
											Előlap	Hátoldal
FHBLT				fehér	0.8	0.9	3.5	20	R3	-10~80	0.2	0.15
KBLW				fehér	0.8	0.7	4	15	R3	-30~100	0.6	0.2
KBLT				égszínkék	0.8	0.7	4	15	R3	-30~100	0.6	0.2
KBLWSN	Élelmiszerek szállítása	poliuretán	poliészter	fehér	1.4	1.5	8	25(15) ^{*1}	(R3) ^{*1}	-30~100	0.6	0.2
KBLWDN				fehér	1.7	1.9	8	50	-	-30~100	0.6	0.2
PHBLB				fehér	1.3	1	4	20	-	-30~100	0.6	0.2
PHBLBN				égszínkék	1.7	1.6	3	30	-	-30~100	0.6	0.2
PHBLWN				fehér	1.7	1.6	3	30	-	-30~100	0.6	0.2
DHBLT	Elektronikus alkatrészek szállítóberendezése	elektromosan vezető poliuretán	poliészter	fekete	0.6	0.7	3	25	R3	-10~80	0.2	0.1
DHBLTS				fekete	0.8	0.7	4	15	R3	-10~80	0.8	0.2
DHBLGN		poliuretán		fekete	1.4	1.5	8	25(15) ^{*1}	(R3) ^{*1}	-30~80	0.6	0.2

Szíjmutatószámok - lapos szíjak vezetőékkel

MISUMI alkatrészszám	Felhasználás	Nyersanyag Előlap	Nyersanyag Hátoldal	Szín	Vastagság mm	Tömeg kg/m ²	Megengedett feszítés N/mm	min. Ékszjártárcsa átmérő Ø mm	Tartós felhasználás Hőmérséklet (°C)	Sűrűlási együttható (polírozott acélnál)								
										Előlap	Hátoldal							
HBLTDSG	Univerzális üzem	poliuretán		zöld	0.8	0.7	4	15	-30~80	0.8	0.2							
HBLTDSW				fehér														
SHBLTDSG	torlóüzem	PU, impregnált poliészter		zöld	0.6	0.4	4	20	-30~80	0.2	0.2							
SHBLTDSW				fehér						0.2	0.2							
GBLDSG	Fogantyú műszaki adatai	poliuretán		zöld	1.0	0.9	4	15	-30~100	0.7	0.2							
GBLDSW				fehér								0.7	0.2					
OHBLTDSG	olajnak ellenálló	olajálló poliuretán		zöld	0.8	0.7	4	15	-30~80	0.8	0.2							
OHBLTDSW				fehér								0.8	0.2					
NSHBLTDS	rángatásmentes üzem	poliuretán	poliészter	fehér	0.8	0.7	4	15	-30~80	0.9	0.2							
NSHDSB				égszínkék								0.8	0.7	4	15	-30~100	0.6	0.2
NSHBLGDS				világoszöld								0.8	0.7	4	15	-30~100	0.6	0.2
HFHBDGSG				zöld								0.8	0.7	4	15	-30~100	0.4	0.2
HFHBDGSW				fehér								0.8	0.7	4	15	-30~100	0.4	0.2
KBLDSW	Élelmiszerek szállítása	poliuretán		fehér	0.8	0.7	4	15	-30~100	0.6	0.2							
KBLTDSG				égszínkék								0.8	0.7	4	15	-30~100	0.6	0.2
PHBLDSB				égszínkék								1.3	1	4	20	-30~100	0.6	0.2
DHBLTDS	Elektronikus alkatrészek szállítóberendezése	elektromosan vezető poliuretán		fekete	0.8	0.7	4	15	-30~80	0.8	0.2							

Szíjmutatószámok – Steigförderbänder

MISUMI alkatrészszám	Felhasználás	Munkadarab előoldal	Munkadarab hátoldal	Szín	Vastagság mm	Tömeg kg/m ²	Megengedett feszítés kg/cm	min. Szíjtárcsa Ø mm	Tartós felhasználás Hőmérséklet (°C)	Élelmiszerek szállítása	Súrlódási együttható (polírozott acélnál)		Bordakeménység Shore A (°)
											Előoldal	Előoldal	
YBLTG	Szállítás emelkedő szállításon	poliuretán	poliészter	zöld	1.3	1.5	4.6	50	-15~80	nincs	-	-	70
YBLTW				fehér	1.2	1.3	6		-30~80	igen			

Szíjmutatószámok - rozsdamentes acélszíjak-

MISUMI alkatrészszám	Vastagság mm	Tömeg kg/m ²	Megengedett feszítés kg/cm	min. Szíjtárcsa Ø mm	Tartós felhasználás Hőmérséklet (°C)	a felület elektromos ellenállása Ω	Súrlódási együttható (polírozott acélnál)	Keményység HV	Young rugalmassági együttható kgf/mm ²	Hőtágulási együttható x10 ⁻⁶ /°C
STHBLT	0.1	0.8	4	50	-80~110	0.2	0.2	370 vagy több	19700	17.3
	0.15	1.2	6	75	-80~120	0.3	0.2			
	0.2	1.6	8	100	-80~130	0.5	0.2			

4.4.2 Hevederek/műanyagláncok cseréje

Heveder vagy műanyaglánc cseréje esetén az alábbi követelményeket is figyelembe kell venni .

Megengedett legkisebb hevedertárcsa-átmérő	Vegye figyelembe a MISUMI-hevederekre meghatározott legkisebb hevedertárcsa-átmérőket (hajlítási sugár).
Heveder- és műanyaglánc-hosszúságok	Az alábbi táblázat segítségével számítsa ki és hasonlítsa össze a heveder/műanyaglánc hosszúságát.
Szállítási irányok	Ne feledje, hogy egyes hevederek előre meghatározott szállítási iránnyal rendelkeznek.

4.4.2.1 heveder-hosszúság kiszámításához szükséges képletjegyzék

Alkatrészszám	Hevedertípus	Pályák száma	Hajtómű- pozíció	Hevedert árcsa Ø	Képlet	Egység
SVKAE	Lapos szíj	Egy pálya	Fej	30	$(2L+97)/1.002/1000$	m [*2]
SVKBE	Lapos szíj (kígyózás-védő funkcióval)			30	$(2L+97)/1.002/1000$	m [*2]
SVKNE	Lapos szíj	Egy pálya	Középen	30	$(2L+270)/1.002/1000$ [*6]	m [*2]
SVKRE	Lapos szíj (kígyózás-védő funkcióval)			30	$(2L+270)/1.002/1000$ [*6]	m [*2]
GVHAE	Lapos szíj	Egy pálya	Fej	30	$(2L+98)/1000$	m [*2]
GVFAE	Lapos szíj	Egy pálya	Fej	30	$(2L+98)/1000$	m [*2]
GVHNE	Lapos szíj	Egy pálya	Középen	30	$(2L+250)/1000$	m [*2]
GVFNE	Lapos szíj	Egy pálya	Középen	30	$(2L+250)/1000$	m [*2]
GV TSAE	Szinkronszíj	Egy pálya	Fej	30	$(2L+220)/5$	Fogak
GV TSNE	Szinkronszíj	Egy pálya	Középen	30	$(2L+240)/5$	Fogak
GVTWAUE	Szinkronszíj (A motoron BELÜL)	két nyomú	Fej	30	Hajtóoldal: $(2L+220)/5$ [*7] Meghajtott oldal: $(2L+100)/5$ [*7]	Fogak
GVTWASE	Szinkronszíj (A motoron KÍVÜL)	két nyomú	Fej	30	Hajtóoldal: $(2L+220)/5$ [*7] Meghajtott oldal: $(2L+100)/5$ [*7]	Fogak
GVTWNUE	Szinkronszíj (A motoron BELÜL)	két nyomú	Középen	30	Hajtóoldal: $(2L+240)/5$ [*7] Meghajtott oldal: $(2L+100)/5$ [*7]	Fogak
GVTWNSE	Szinkronszíj (A motoron KÍVÜL)	két nyomú	Középen	30	Hajtóoldal: $(2L+240)/5$ [*7] Meghajtott oldal: $(2L+100)/5$ [*7]	Fogak
CVGAE	Lapos szíj	Egy pálya	Fej	30	$(2L+94)/1000$	m [*2]
CVGCE				50	$(2L+160)/1000$	m [*2]
CVGNE	Lapos szíj	Egy pálya	Középen	30	$(2L+A)/1000$ [*6]	m [*2]
CVGRE				50	$(2L+A)/1000$ [*6]	m [*2]
CVGBE	Lapos szíj (kígyózás-védő funkcióval)	Egy pálya	Fej	30	$(2L+94)/1000$	m [*2]
CVGDE				50	$(2L+160)/1000$	m [*2]
CVGPE	Lapos szíj (kígyózás-védő funkcióval)	Egy pálya	Középen	30	$(2L+A)/1000$ [*6]	m [*2]
CVGWE				50	$(2L+A)/1000$ [*6]	m [*2]
CVSEE	Lapos szíj	Egy pálya	Fej	60/30	$(2L+161)/1.002/1000$	m [*2]
CVSFE	Lapos szíj (kígyózás-védő funkcióval)			60/30	$(2L+161)/1.002/1000$	m [*2]
CVSXE	Lapos szíj	Egy pálya	Középen	30	$(2L+284)/1.002/1000$	m [*2]
CVSYE	Lapos szíj (kígyózás-védő funkcióval)			30	$(2L+284)/1.002/1000$	m [*2]
CVSSAE	Rozsdamentes acélszíj	Egy pálya	Fej	50	$(2L+160)/1000$	m [*2]
CVSFAE	Lapos szíj	Egy pálya	Fej	30	$(2L+97)/1.002/1000$	m [*2]
CVSFBE				50	$(2L+160)/1.002/1000$	m [*2]
CVSFCE	Lapos szíj (kígyózás-védő funkcióval)	Egy pálya	Fej	30	$(2L+97)/1.002/1000$	m [*2]
CVSFDE				50	$(2L+160)/1.002/1000$	m [*2]
CVSJAE	Lapos szíj (kígyózás-védő funkcióval)	Egy pálya	Középen	30	$(2L+262)/1.002/1000$	m [*2]
CVSTCE	Szinkronszíj	Egy pálya	Fej	19/20	CVSTC10: $(2L+130)/5$ CVSTC20: $(2L+165)/5$	Fogak
CVSTRE	Szinkronszíj	Egy pálya	Középen	19/20	CVSTR10: $(2L+215)/5$ CVSTR20: $(2L+240)/5$	Fogak
CVSMAE	Lapos szíj	Egy pálya	Integrált	70	$(2L+220)/1.002/1000$	m [*2]

Alkatrészszám	Hevedertípus	Pályák száma	Hajtómű- pozíció	Hevedert árcsa Ø	Képlet	Egység
CVSTAE	Szinkronszíj	két nyomú	Fej	30	$(2L+100)/5$	Fogak [*3]
CVSTBE				50	$(2L+180)/10$	Fogak [*4]
CVSTNE	Szinkronszíj	két nyomú	Középen	30	$(2L+260)/5$	Fogak [*3]
CVSTPE				50	$(2L+420)/10$	Fogak [*5]
CVSPA	Műanyaglánc	két nyomú	Fej	57 [*1]	$(2L+179)/12.7$	Csatlakozások [*4]
CVDSA	Szállítás emelkedő szállításon keresztül	Egy pálya	Fej	50	$(2L+160)/1000$	m [*2]
CVDSBE	Lapos ékszíj vajatokkal	Egy pálya	Fej	50	$(2L+160)/1000$	m [*2]
CVLPAE	Lapos szíj	Egy pálya	Középen	15	$(2L+223)/1000$	m [*2]
CVSPCE	Műanyaglánc	Egy pálya	Fej	57 [*1]	$(2L+179)/12.7$	Csatlakozások [*4]
CVMAE	Lapos szíj	Egy pálya	Fej	30	$(2L+94)/1000$	m [*2]
CVMBE	Lapos szíj (kigyózásvédő funkcióval)	Egy pálya	Fej	30	$(2L+94)/1000$	m [*2]

[*1] Műanyagláncokra a lánckerék osztókör-átmérője vonatkozik

[*2] 2 tizedesre kell kerekíteni.

[*3] Egész számra kell kerekíteni

[*4] Egész számra kell kerekíteni

[*5] Egész számra felfelé kerekíteni

[*6] A kés éle vagy görgőél opció tekintetében lásd az alábbi A $[(2L+A)/1.002/1000]$ táblázatot

[*7] Ahogy lentebb látható, a 2-pályás fogasszíjas szállítószalagok szíjai különböző számú fogakat tartalmaznak. Egy a hajtórészhez, a másik a meghajtott részhez.

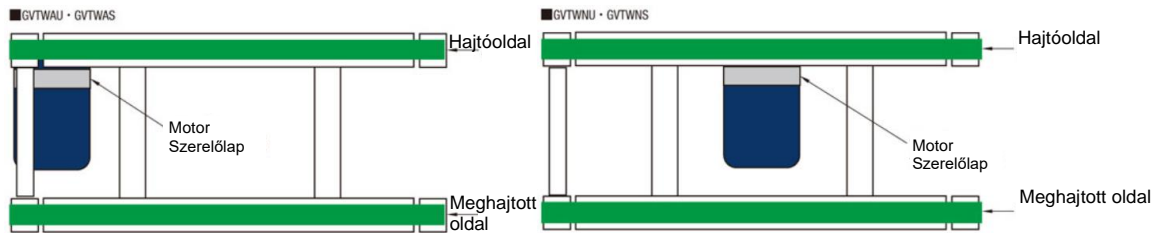

		SVKNE	SVKRE	CVGNE	CVGPE	CVGRE	CVGWE
	Szabvány kivétel*	270	270	270	270	330	330
HR	Késél kétoldalt	257	257	250	250	300	300
MR	Görgőperem egy oldalt						
WR	Görgőperem két oldalt	244	244	240	240	260	260

* egy kivitelezési változat megadása nélkül

4.5 Részegységek – elektromos részegységek/vezérlés



Megjegyzés

A „Részegységek – elektromos részegységek/vezérlés” fejezet kizárólag a hajtómotorral felszerelt szállító-rendszerekre vonatkozik! A hajtómotor nélküli szállító-rendszerek a 2006/42/EK gépdirektíva szerint nem teljeskörű berendezésnek számítanak!

A szállító-rendszer (komplett) készülékként vagy biztonsági alkatrészként kialakított elektromos részegységekkel rendelkezik.

Az elektromos részegységek az alábbi figyelmeztető jelzéssel rendelkeznek:



"Veszélyes elektromos feszültség"

VESZÉLY



A sérült elektromos alkatrészek és a feszültség alatt álló alkatrészek érintése, valamint a helytelen emberi magatartás és a hiányzó képzettség életveszélyes áramütést idézhet elő



Veszélyt idézhet elő az elektromos energia és a maradványenergia. A berendezés kikapcsolása után kb. 5 percen keresztül elektromos maradványenergia marad a vezetékekben, magában a berendezésben és a készülékekben.



A kapcsoló-szekrényben és az elektromos részegységek csatlakozási pontjain szabadon hozzáférhető feszültség-vezető elemek lehetnek!

A munkavégzés megkezdése előtt feszültségmentesíteni kell a teljes szállítórendszert, és biztosítani kell az akaratlan és jogosulatlan vissza-kapcsolással szemben!

Az elektromos tápellátó-rendszeren vagy a szabadon hozzáférhető áramot vezető részegységeken kizárólag szakszemélyzet dolgozhat!

A helytelen használat (pl. hozzáférhető érintkezések, a földvezeték helytelen felhelyezése) a lehető legsúlyosabb sérülésekkel vagy akár halállal járó elektromos áramütéshez vezethet!

4.5.1 Hajtómotor

Kialakításuk függvényében a szállító-rendszer az alábbi hajtómotorral rendelkezik.

Gyártmány	Teljesítmény	Specifikáció	Feszültség
Panasonic	6, 25, 40, 60, 90	Aszinkron motor	1 fázisú 230 V
Oriental	6, 25, 40, 60, 90	Aszinkron- vagy változtatható	1 fázisú 230 V

fordulatszámú motor

4.5.2 Elektromos fordulatszám-szabályozó

A motor-kialakítás függvényében a szállító-rendszer be/ki kapcsolóval rendelkező fordulatszám-szabályozóval rendelkezik.

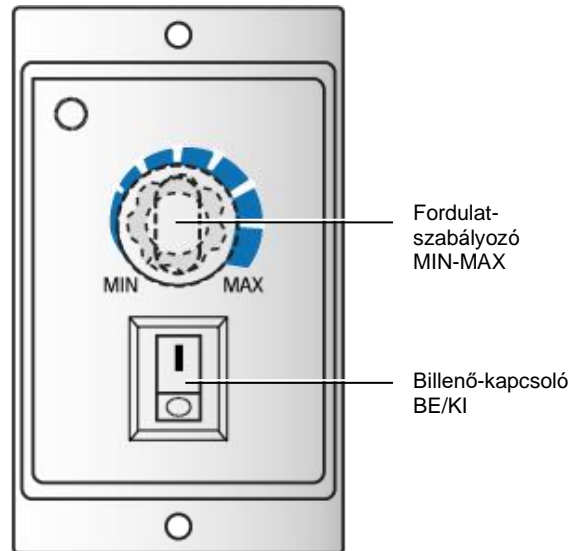

Fordulat-szabályozó MIN-MAX

Billenő-kapcsoló BE/KI

Hajtómotor beépíthető fordulatszám-szabályozója (példa)



Elektromos bekötés

A fordulatszám-szabályozó hátoldalán lévő csatlakozó-kapcsok kiosztását a „Bekötési vázrajz” fejezet 48 oldalától kezdődő bekötési vázrajzról olvashatja le!

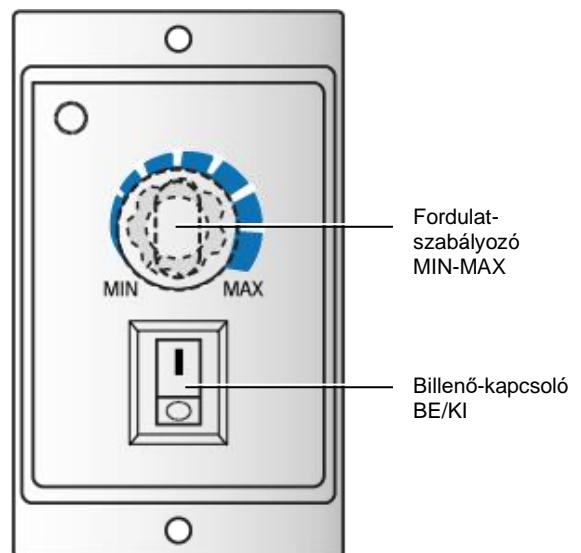

Fordulat-szabályozó MIN-MAX

Billenő-kapcsoló BE/KI

Hajtómotor fordulatszám-szabályozója (kalapsínes szerelés)



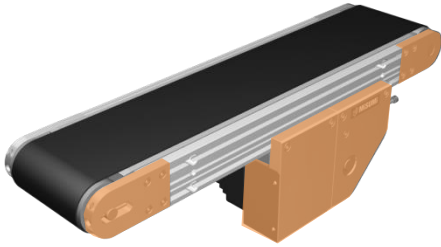

4.6 Védőburkolatok

A berendezés veszélyes pontjai rögzített védőburkolatokkal rendelkeznek. A hevederfutás opcionálisan áttetsző műanyag-burkolattal is biztosítható.



Rögzített védőburkolatok - motor, görgők (példa)

VESZÉLY

A veszélyzóna figyelmen kívül hagyása miatti veszélyek

Elektromos, mechanikus és termikus energiák veszélyhelyzetei, valamint különleges maradvány-veszélyek.

Ügyeljen arra, hogy leszerelt védőburkolatoknál, vagy heveder-cserénél senki se tartózkodjon a berendezés veszélyzónájában!

4.7 Gyakran ismételt kérdések (GYIK)

Megfordítható a szállító-berendezés forgásiránya?

Nem ajánlott a fordított forgásirány használata.

A szállítóteljesítmény a munkadarab rakomány megváltoztatása következtében már nem elegendő. Megoldások?

Meg kell próbálni a motor vagy a hajtómű módosítását. Akkor ajánlott a hajtóműcsere, ha a motor módosítása miatt módosítani kell a szerelőlapot. A motorcsere megváltoztatja a küldő méreteket, ilyenkor a felhasználónak módosítani kell a szerelőlapot. A szalagsebességnek le kell csökkennie, ha a hajtófejcsere esetén megnő a szállítási kapacitás.

Módosítható-e az aszinkron motor fordulatszám?

Az aszinkron motor fordulatszáma nem módosítható. A szállítási sebesség a hajtófejek sebességének módosításával változtatható. A hajtófejeket a MISUMI vállalatnál lehet beszerezni.

Milyen hosszú a motorok élettartama?

Napi 8 órás, egyenletes terhelésű továbbító-használatnál az átlagos felhasználási idő 10.000 óta. A felhasználási idő elsődlegesen a felhasználási körülményektől függ, ezért ezt az értéket referencia-értéknek kell tekinteni.

A motor szakaszosan be- és kikapcsolással működtethető?

A felhasznált motorok tartós üzemi motorok, amelyeket nem ajánlott gyakran ki- és bekapcsolni. Felhasználható azonban legalább 10 másodperces periodikus üzemben is.

A szállítási-teljesítmény diagram magyarázata?

Ellenőrizze, és hasonlítsa össze a munkadarab-töltetet. A diagramon keresse meg a szállítási teljesítményt és a szalag-sebességet, ennek során ügyeljen arra is, hogy ez a pont ne essen a felhasznált motorok teljesítménye fölé. Például ha a szállítási teher 8kg/egység, és a szíjfordulatszám 5m/min, akkor az jelenik meg, hogy a motor 25W teljesítménnyel működik.

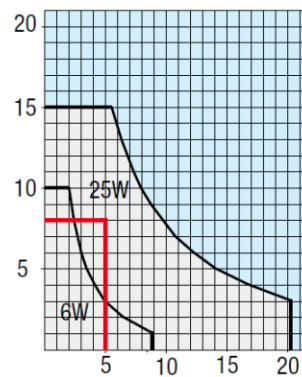

5. Szállítás, összeszerelés, bekötés



Biztonsági tudnivalók

Tartsa be a "Biztonsági tudnivalók" című 3. fejezetben foglaltakat!

Pótlólag figyelembe kell venni az összes biztonsági tudnivalót és szimbólumot a szállítórendszereken és a mellékletben található gyártói dokumentációkban.

5.1 Szállítás

A szállítórendszereket – a konfigurációtól és mérettől* függően – (kartondobozba vagy falárába) csomagolva tehergépkocsival szállítják ki.

A szállítást segítő eszközök a raklapok. Ezeket villástargoncával lehet mozgatni.

- Megfelelő eszközökkel (kötelek, vagy csigasorok) tartsa meg a ki- vagy beépítendő, és tömegük miatt kézi erővel nem mozgatható terheket!
- Szemrevételezéssel ellenőrizze a kötöző-eszközök jelzését, épségét és megfelelő állapotát! Kizárólag ezeknél a fogás-pontoknál fogva emelje meg a kiszállított terméket!
- Ellenőrizze a szállított alkatrészek hiánytalanságát, épségét és más jellemzőit!
- A szállításkor tartsa be a hatályos nemzeti biztonsági és balesetvédelmi előírásokat!
- A berendezés szállításával, összeszerelésével és bekötésével kapcsolatos kérdéseivel forduljon bizalommal a MISUMI Europa GmbH vállalathoz!
- Ellenőrizze, hogy a szállítani kívánt terméken ne legyenek olyan laza alkatrészek, amelyek szállításkor lezuhanhatnak!
- Kizárólag megfelelő jogosultsággal rendelkező személyzet kötheti be/ ki a berendezés tápellátását (áram) (bekötés/kikötés)!
- A szállításhoz kizárólag megfelelő teherbírású, műszakilag kifogástalan és működőképes emelő-eszköz használjon! Ellenőrizze, hogy az emelőeszközök, valamint a teherfelvevő és szállítóeszközök teherbírása megfelel-e a szállított teher tömegének!



*Szállítási állapot

A szállító-berendezéseket a megrendelésnek megfelelően, eltérő vázprofil-hosszúsággal szállítják ki.

Hossz ≤ 2000	Egy darabos vázprofil
Hossz ≥ 2005	3 részre osztott vázprofil

VESZÉLY



A lezuhanó terhek miatti veszélyhelyzet

A nem megfelelő emberi magatartás, valamint a nem megfelelően biztosított teher veszélyhelyzetet idézhet elő szállítás közben.



Az üzemben belüli gépszállítás során használjon megfelelő teherbírású és villahosszúsággal rendelkező villástargoncát, vagy más padló-szállító eszközt!



A gépheységek lecsúszásának megelőzése érdekében helyezzen csúszás-biztos gumiszőnyegot a villákra! Szállítás közben is ügyeljen a berendezés súlypontjára! Megfelelő eszközök segítségével rögzítse a tehergépkocsi platójára helyezett berendezést!



Nem szabad függő teher alá lépni!

Viseljen személyi védőfelszerelést!

5.2 Szerelés

- A felállítási helynek rendelkeznie kell megfelelő elektromos csatlakozási ponttal
- A leválasztó berendezések legyenek könnyen elérhetőek



Felállítási terv és rajzok

A gépegységek méret- és tömegértékeivel kapcsolatos részletes információkat az üzemeltetési útmutatóban szereplő tervekről és rajzokról olvashatja le!

5.2.1 Kicsomagolás és felállítás

A szállítórendszert szilárd és egyenletes területen állítsa fel!

javaslat: gépcsarnokok egyenletes, jóváhagyott betonpadlója

- Óvatosan csomagolja ki a szállítórendszert! Szállítsa ki a karton-csomagolást, valamint a szállítási biztosítóelemeket is! Az előírásoknak megfelelően ártalmatlanítsa a csomagoló-anyagot!
- Ügyeljen az egyedileg konfigurált szállító-rendszer pontos méretére!
- Úgy állítsa fel a szállítórendszert, hogy minden irányban legalább 800 mm álljon rendelkezésre a munka- és szerviztartomány számára (tárolóterület nélkül)!
- Az alapzat teherbírása legyen legalább 3 t/m²!

FIGYELEM

A veszély-, munkavégzési- és szerviz-területekre vonatkozó szabályok figyelmen kívül hagyása veszélyes lehet



A szállító-berendezés előírt biztonsági távolságainak figyelmen kívül hagyása esetén az elektromos, mechanikus és termikus energiák valamint a különleges maradvány-veszélyek veszély-helyzeteket idézhetnek elő.

A berendezés részegységei körül tartson 800 mm-es védőtávolságot!

Semmit se állítson le és ne is tároljon a gép munka- és szervizterében!

Folyamatosan biztosítani kell a berendezés karbantartási és ellenőrzési pontjaihoz való szabad hozzáférést!

Elsősorban beállítási- és normál üzemben kell ügyelni a berendezés megfelelő biztonsági távolságára!

5.2.2 A szállító-berendezés eligazítása

A felszerelt gépelemeket lakatos-szerszámladához és vízmértékhez hasonló segédeszközökkel végezheti el.

A szállítórendszerek az ügyfél által megkívánt konfigurációtól függően járatható vezetőgörgővel, vagy állítható magasságú állító-csavarokkal rendelkeznek.

- A szállítórendszert nagyjából igazítsa a mellette lévő láncba rendezett gépekhez!
- A gépet kizárólag az állítható magasságú géplábak segítségével igazítsa be!
- Vízmértékkel ellenőrizze a gépegységek vízszinteségét!
- Ezt követően rögzítse elmozdulással és elcsúszással szemben a vezetőgörgőket.
- A géplábakat is csavarozza a gép csarnok-padlójához!

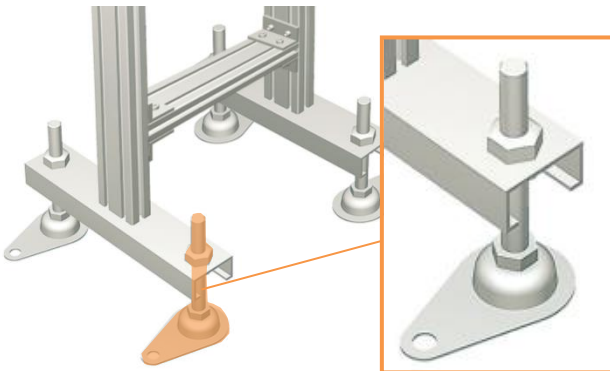

Állítócsavar példája

5.3 Működési feltételek

Tulajdonság	Fizikai követelmények
Környezeti hőmérséklet	<ul style="list-style-type: none"> ■ +5°C - + 45°C (fűthető csarnok) (lásd a hevederek és szíjak környezeti hőmérsékletét)
Üzemi hőmérséklet	<ul style="list-style-type: none"> ■ -10°C~40°C
Páratartalom	<ul style="list-style-type: none"> ■ 30% - 60%
Felállítási magasság	<ul style="list-style-type: none"> ■ max. 1000 m a tengerszint felett
Robbanás-veszélyes légkör	<ul style="list-style-type: none"> ■ Robbanásveszélyes légkörben nem használható
Szennyezettségüket	<ul style="list-style-type: none"> ■ ne engedje az olajok, víz por, savak illetve korrodáló hatású gázok miatti szennyeződések kialakulását
Egyéb	<ul style="list-style-type: none"> ■ kerülje a közvetlen napsugárzást ■ megfelelő megvilágítás; 250 Lx (ArbStättV [MVHTv.] 7§) ■ A munkavégzési hely elégtelen megvilágítása esetén a berendezést kiegészítő munkahely-világítással kell felszerelni! ■ gondoskodjon a munkavégzési helyiség megfelelő szellőztetéséről (a gépkezelő kötelessége) ■ A berendezés nem robbanás-biztos

5.4 Csatlakozás

Megjegyzés

A „Csatlakozás“ fejezet kizárólag a hajtómotorral kiszállított szállító-rendszerekre vonatkozik! A hajtómotor nélküli szállító-rendszerek a 2006/42/EK gépdirektíva alapján nem teljeskörű berendezésnek minősülnek!

Tartsa be a csatlakoztatás leírását 5.6 fejezet, 50 oldaltól kezdve!

A gép felállítását követően szakszemélyzetnek kell elvégeznie az elektromos és vezérlés-technikai eszközök bekötését.

FIGYELEM

Sérülésveszély a berendezés váratlan beindulása esetén

Az üzemanyag-bekötés közben a berendezés váratlanul beindulhat, vagy mozgásba lendülhet.



A telepítés alatt a berendezést biztosítani kell az akaratlan bekapcsolással szemben!

Viseljen személyi védőfelszerelést!

Ügyeljen arra is, hogy a telepítésnél ne férhessenek jogosulatlan személyek a berendezéshez! Tiltsa meg harmadik személyek számára a munka- és szervizzónába történő belépést!

- A veszélyes pontok elkerülése érdekében túlhúzás-biztosan fektesse le a szállító-berendezés bekötővezetékét!
- A berendezés elektromos tápellátását a bekötési terveknek megfelelően kizárólag a helyi bekötési és biztonsági előírásokat ismerő villanyszerelő szakszemélyzet építheti ki!

5.4.1 A berendezés csatlakozási pontjai

A szállítórendszer üzeme elektromos csatlakozót igényel. A berendezés csatlakozási pontjait gyárilag megfelelően előkészítették.

Az üzemeltető által megbízott szakembernek kell elvégeznie az elektromos bekötést abban az esetben, ha gyárilag nem készítették megfelelő villamos berendezéseket. A bekötési vázrajz a kapocsdobozokban, vagy a motor mellékelt bekötési szervéből olvashatja le a bekötési vázlatot.

Figyelem

A gép elektromos bekötésénél azt is ellenőrizni kell, hogy a rendelkezésre álló hálózati feszültség megegyezik-e a berendezésen olvasható hálózati feszültséggel. A biztosíték értéke a műszaki adatokat tartalmazó 4.1 fejezetben található.

A visszáram vezetést a földvezetékekkel kell földelni. A földelő-vezeték és a csatlakozókábel rendelkezzen azonos keresztmetszettel.

Az „Oriental” fordulatszám szabályozó szerelése burkolatházakba történik.

VESZÉLY

Áramütés miatti életveszély

Az elektromos energia veszélyhelyzetet idézhet elő, ha az átszerelési munkákat illetéktelenekkel végeztetik el.



A munkavégzés megkezdése előtt feszültségmentesíteni kell a teljes szállítórendszert, és biztosítani kell az akaratlan és jogosulatlan vissza-kapcsolással szemben!



A villanyszerelési munkákat kizárólag villanyszerelő szakemberek, vagy a közvetlen irányításuk alatt álló személyek végezheti el!

A helytelen használat (pl. hozzáférhető érintkezések, a földvezeték helytelen felhelyezése) a lehető legsúlyosabb sérülésekkel vagy akár halállal járó elektromos áramütéshez vezethet!

A szállítószalag motortípusának függvényében az A vagy B bekötési vázrajzot kell használnia a berendezés megfelelő bekötéséhez (vö. "Bekötési vázrajz" fejezet, a 48 oldaltól kezdve). Az alábbiakt kell alkalmazni:

- "Panasonic" gyártmányú motor: A vázlat
- "Oriental" gyártmányú motor: B vázlat

Megjegyzés

A szabályozót és a kondenzátort erre a célra jóváhagyott házba kell szerelni (pl. DIN EN 60204-1/ IEC 60204-1/ VDE 0113-1, hatályos időállapota). Ennek során megfelelő biztosítékot kell beépíteni (pl. kismegszakító).

Figyelem

A különböző konfigurálási lehetőségek alapján nem lehetséges általános érvényű kijelentést tenni a forgásirány értelemnek a csatlakozási módtól függőségével kapcsolatban, mivel a forgásirány a mindenkori hajtómű szerkezettől (és ezzel végül is a szállított csökkentett áttételi aránytól) függ.

A motor forgásiránya a lassító áttételtől függően változik, éppen ezért a szállítási irányt a csatlakozások felhasználásával kell megadni.

Ne feledje, hogy fordított irányban a szállító-berendezés nem üzemeltethető. Kizárólag az előre megadott futásirányban működtethető!

Példa:

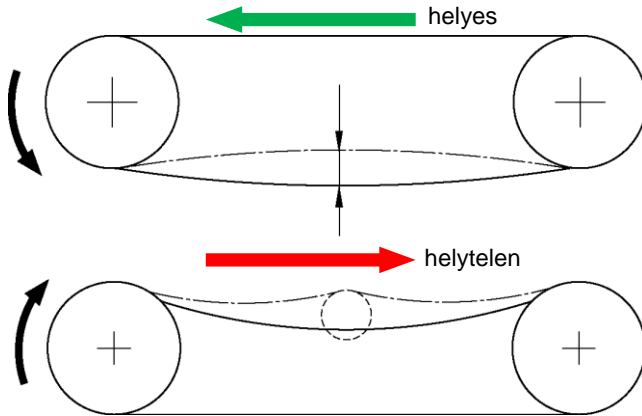

A szállítószalagok futási iránya

VIGYÁZAT

Tönkremehet a motor

Ha a szállítórendszert az üzembevétel közben hosszabb ideig a megengedett szállítási iránnyal szemben működtetik, úgy ez tönkremehet.

A lehető legrövidebb ideig végezzen fordított irányú szállítást!

A szállítórendszer bekapcsolását követően rövid időtartamú bekapcsolással (max. 1 másodperc) ellenőrizze az előírt forgásirány meglétét. Ellenkező esetben a bekötési vázrajzon látható módon meg kell változtatni a kapcsolókiosztást!

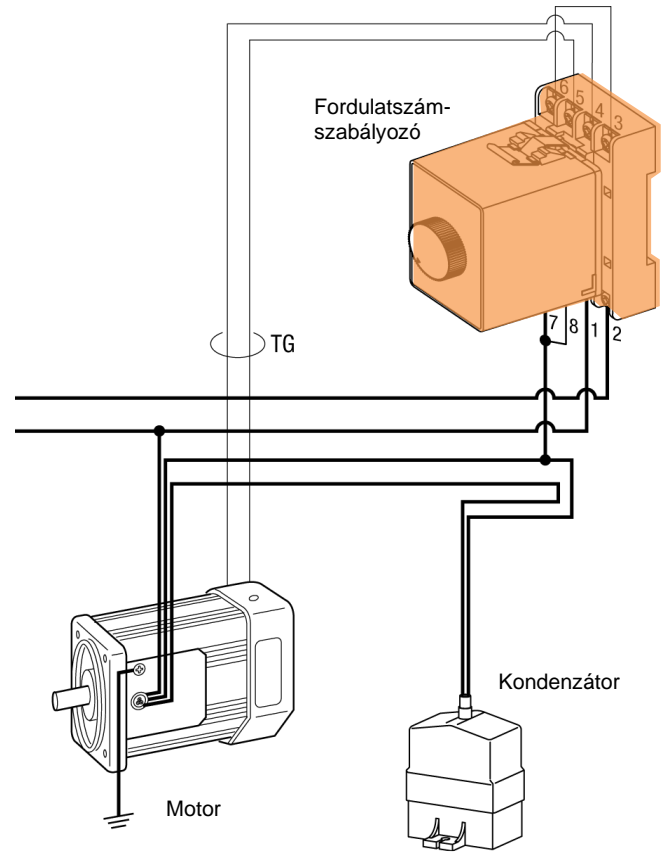

Bekötési példa – motorváltozat szabályozóval

FIGYELEM

A helytelenül fektetett kábelek miatti botlásveszély



A helytelenül vagy az ideálistól eltérően fektetett kábelek sérülés-veszélyesek.

Viseljen személyi védőfelszerelést!

Kábelalagútban/-csatornában fektesse le a kábeleket és vezetéseket!

Zárja le a szerelési területet!

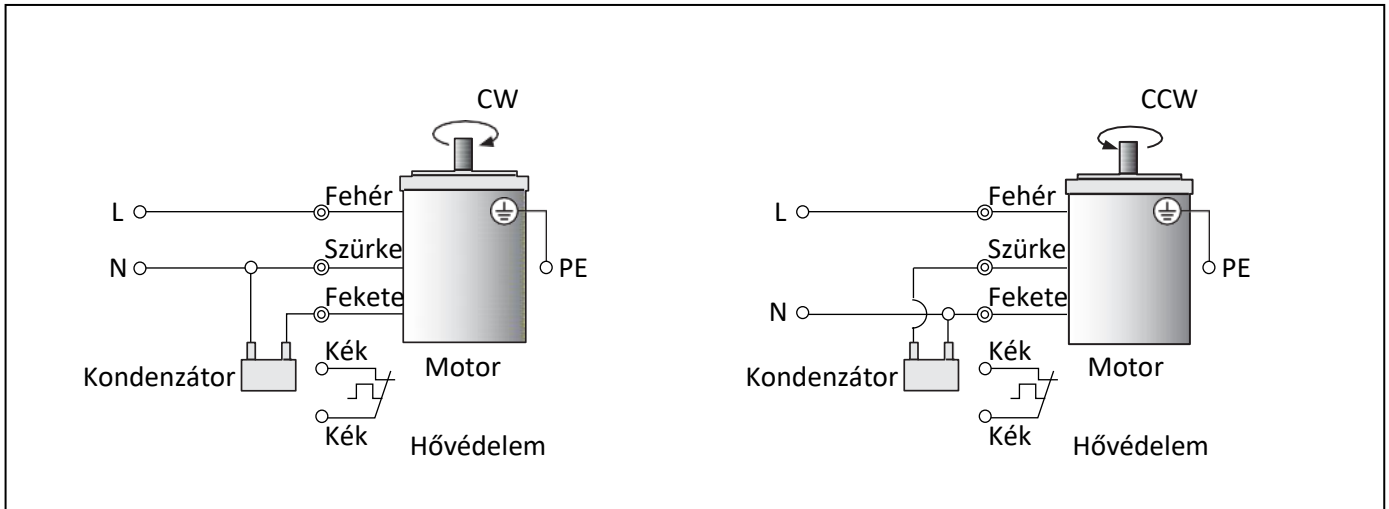
5.5 Bekötési vázrajz
5.5.1 A motorgyártó (Panasonic motor)

Indukciós motor bekötési ábrája 6W-25W-40W-60W-90W – 230V/50Hz – 1-fázisú
Minden motor rendelkezik hővédelemmel, kivéve a 6 W-os motort.

5.5.2 B motorgyártó (Oriental motor)

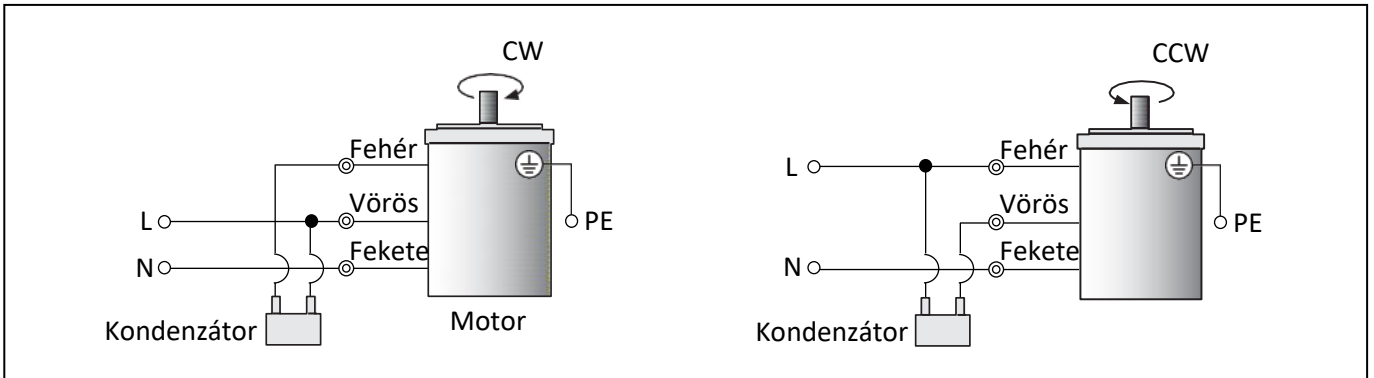

Indukciós motor bekötési ábrája 6W-25W-40W-60W-90W – 230V/50Hz – 1-fázisú

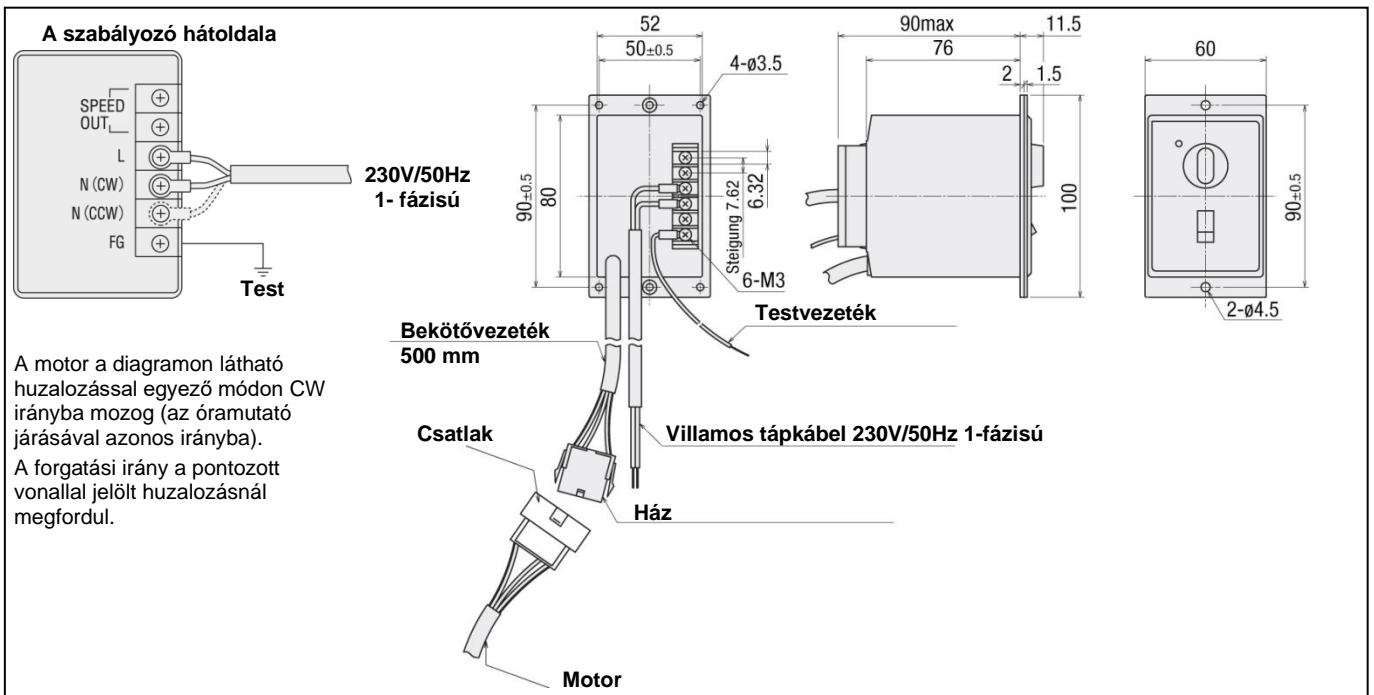

Szabályozó-motor bekötési ábrája 6W-25W-40W – 230V/50Hz – 1-fázisú

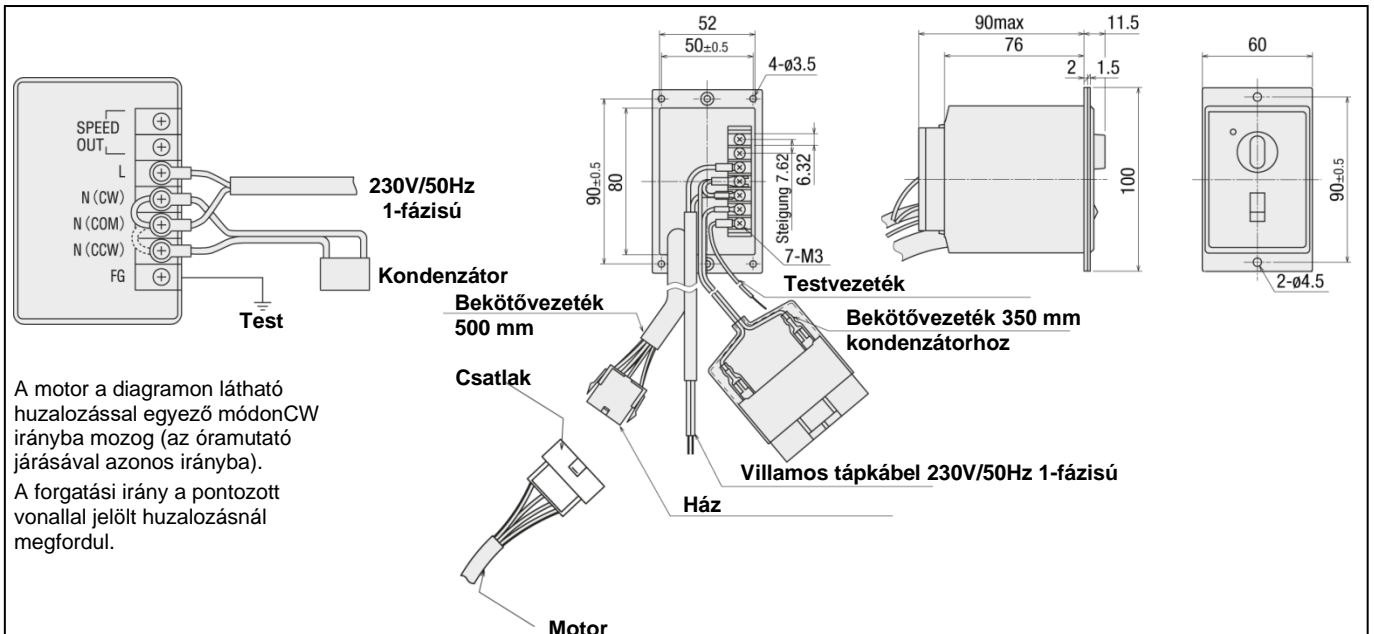

Szabályozó-motor bekötési ábrája 60W-90W – 230V/50Hz – 1-fázisú

5.6 Külső forrásból származó hajtómű csatlakoztatása



Fontos

Az üzemeltető által biztosított hajtómotoroknak (külső forrásból származó hajtóművek) teljesíteniük kell a 4.5.1 fejezet, 42 oldalától kezdve részletezett műszaki követelményeket.

A külső forrásból származó hajtóművek biztonságos és szakszerű csatlakoztatása érdekében előfeltételként be kell tartani az alábbi alapvető jellemzőket és méret-értékeket.

- Hajtónyomaték ▶ 5.6.1 fejezet, 50 oldaltól kezdve
- Szállítási sebesség ▶ 5.6.2 fejezet, 50 oldaltól kezdve
- Heveder-képletjegyzék ▶ 4.4.2.1 fejezet, 40 oldaltól kezdve
- Méreték ▶ 5.6.3 fejezet, 51 oldaltól kezdve

5.6.1 Megengedett legnagyobb forgatónyomaték

Az alábbi értékek a motor ill. hajtómű-hajtókerék megengedett legnagyobb forgató-nyomatékára vonatkoznak.

Leadott teljesítmény	Forgatónyomaték, max.
3,5 W	0,294 Nm
6 W	2,45 Nm
15 W	4,9 Nm
25 W	7,84 Nm
40 W	9,8 Nm
60 W	19,6 Nm
90 W	19,6 Nm

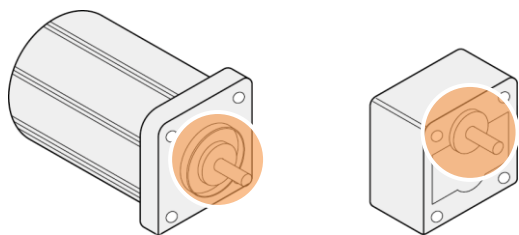

Motor-hajtókerék (balra), hajtómű-hajtókerék (jobbra)

5.6.2 Megengedett legnagyobb szállítási sebesség

Típus	V _{max}	Típus	V _{max}
SVKAE	67.7 m/min	CVGCE	56.5 m/min
SVKBE	67.7 m/min	CVGNE	56.5 m/min
SVKNE	56.5 m/min	CVGRE	56.5 m/min
SVKRE	56.5 m/min	CVGBE	67.7 m/min
GVHAE	67.7 m/min	CVGDE	56.5 m/min
GVFAE	67.7 m/min	CVGPE	56.5 m/min
GVHNE	56.5 m/min	CVGWE	56.5 m/min
GVFNE	56.5 m/min	CVSEE	67.7 m/min
GV TSAE	36.0 m/min	CVSFE	67.7 m/min
GV TSNE	36.0 m/min	CVSX E	56.5 m/min
GV TWAUE	36.0 m/min	CVSFDE	56.5 m/min
GV TWASE	36.0 m/min	CVSTCE	14.4 m/min
GV TWNU E	36.0 m/min	CVSTRE	14.4 m/min
GV TWNSE	36.0 m/min	CVSJAE	56.5 m/min
CVGAE	67.7 m/min	CVSMAE	26.4 m/min
CVLP AE	56.5 m/min	CVDSA E	37.7 m/min
CVMAE	67.7 m/min	CVDSBE	37.7 m/min
CVMBE	67.7 m/min	CVSPCE	64.4 m/min
CVSSAE	22.6 m/min		
CVSPA E	64.4 m/min		
CVGTAE	72.0 m/min		
CVGTBE	64.8 m/min		
CVGTNE	57.6 m/min		
CVGTPE	57.6 m/min		
CVSYE	56.5 m/min		
CVSFAE	27.1 m/min		
CVSFBE	22.6 m/min		
CVSFCE	67.7 m/min		

5.6.3 Hajtómotor méretei

Hajtómotor	Felhasználás
<ul style="list-style-type: none"> Aszinkron motor 	<ul style="list-style-type: none"> az egy szállítási irányú, folyamatos üzemhez (állandó szállítási sebesség)
<ul style="list-style-type: none"> Változtatható fordulatszámú motor 	<ul style="list-style-type: none"> szabályozható üzemhez (szabályozható szállítási sebesség) fordulatszám-szabályozó potenciométerrel

Az alábbi ábrák és méretértékek az aszinkron- és a szabályozható fordulatszámú motorokra vonatkoznak.

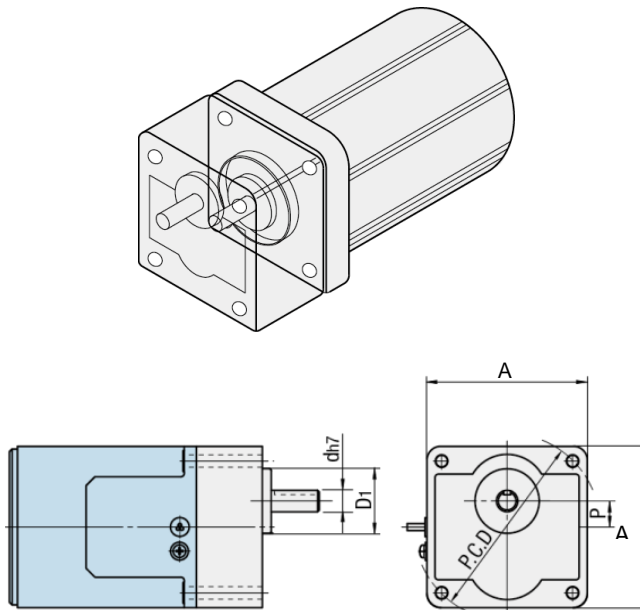

Hajtómotor méretei

A	Négyszögméret
PCD	Osztókörméret
D1	Karima-átmérő
d	Hajtótengely átmérője
P	Tengely-eltolódás

(W)	A	d	Tengelytűrés	D ₁	L ₁	L ₂	L ₃	ℓ	T	(D ₂)	P	a	PCD Ø	Retesz	Retesz-tűrés
3,5	22	Ø 6	h7	12	14	29,5 (34,5)	28	2,1	-	22	0	3,5	18	lelapított tengely	
6	60	Ø 8	h7	25	32	26 (33)	75	6	7	65	10	4,5	70	lelapított tengely	
15	70	Ø 10	h7	30		30 (36)	80	5		74	15	5,5	82	4	+0.01 / +0.06
25	80		h7	30		30	85	6		86				4	+0.01 / +0.06
40	90	Ø 12	h7	36		37	105	5		95	18	6,5	104	4	+0.01 / +0.06
60		Ø 15	h7	34	60	120 [150]	7	-	5	+0.00 / +0.05					
90			h7	34		135 [172]		-	5	+0.00 / +0.05					

A () -ben szereplő értékek a ≥ 30 áttételi aránnyal rendelkező hajtófejekre vonatkozó méretértékek

A [] -ben látható értékek a szabályozható fordulatszámú motorokra vonatkozó méret-értékek

5.6.3.1 Tengely-kialakítás/Hajtókerék-kialakítás

A hajtókerékek reteszhornyokkal rendelkeznek (kivéve 3,5 és 6 W hajtómű motorok). Az alábbi rész a reteszek és a reteszhornyok méret-értékeit mutatja be.

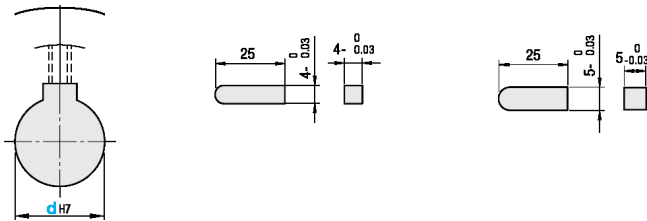

5.6.3.2 A z aszinkron motorok vázrajzai

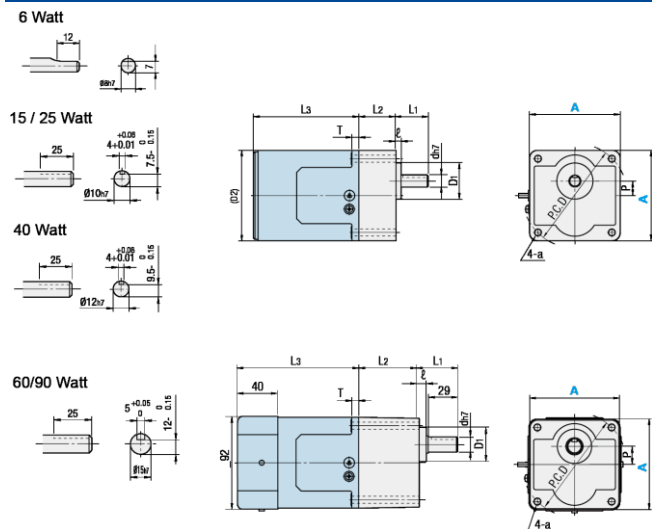

5.6.3.3 A szabályozható fordulatszámú motorok vázrajzai

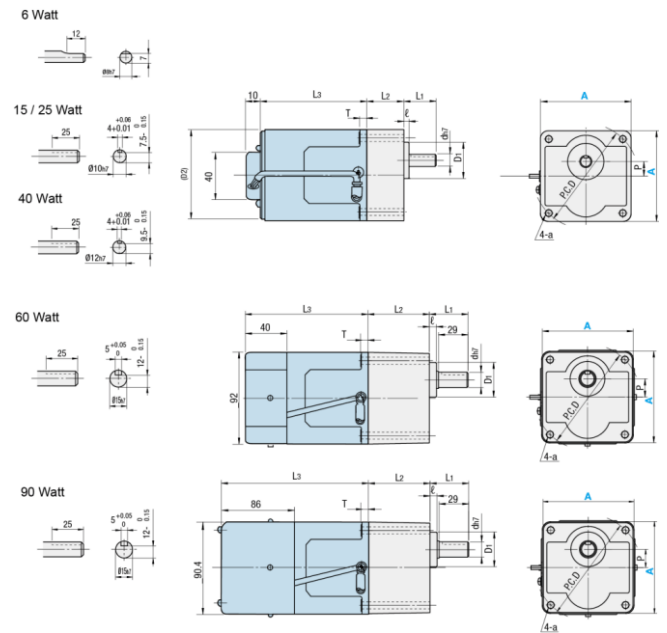

5.6.4 Hajtómotor-adapterlemezek

A szükséges hajtómotor-adapterlemez meghatározásához ismerni kell a szállító-berendezés típusát, a motorpozíciót és a motor teljesítményét. Ezeket az adatokat az alábbi táblázatból ismerheti meg.

Típus	Motorpozíció	Teljesítmény
SVKAE/ SVKBE	Szabvány/ MK	6 W
SVKAE/ SVKBE	Szabvány/ MK	25 W
SVKNE/ SVKRE	Szabvány/ MP	6 W
SVKNE/ SVKRE	Szabvány/ MP	25 W
SVKNE/ SVKRE	Szabvány/ MP	40 W
SVKNE/ SVKRE	Szabvány/ MP	90 W
GVHAE/ GVFAE	Szabvány/ MK	6 W
GVHAE/ GVFAE	Szabvány/ MK	25 W
GVHNE/ GVFNE	Szabvány/ MP	25 W
GVHNE/ GVFNE	Szabvány/ MP	40 W
GVHNE/ GVFNE	Szabvány/ MP	60 W
GVHNE/ GVFNE	Szabvány/ MP	90 W
GVTSAE	Szabvány/ MK	6 W
GVTSAE	Szabvány/ MK	25 W
GVTWAUE/ GVTWASE	Szabvány/ MK	6 W
GVTWAUE/ GVTWASE	Szabvány/ MK	25 W
GVTWNUE/ GVTWNSE	Szabvány/ MP	6 W
GVTWNUE/ GVTWNSE	Szabvány/ MP	25 W
CVGAE	Szabvány/ MK	6 W
CVGAE	Szabvány/ MK	25 W
CVLPAE	Szabvány/ MP	25 W
CVLPAE	Szabvány/ MP	40 W
CVMAE/ CVMBE	Szabvány/ MK	25 W
CVMAE/ CVMBE	Szabvány/ MK	40 W
CVSSAE	Szabvány/ MK	6 W
CVSSAE	Szabvány/ MK	25 W
CVSSAE	Szabvány/ MK	40 W
CVSPAЕ	Szabvány/ MK	25 W
CVSPAЕ	Szabvány/ MK	40 W
CVGTAE	Szabvány/ MK	6 W
CVGTAE	Szabvány/ MK	25 W
CVGTBE	Szabvány/ MK	25 W
CVGTBE	Szabvány/ MK	40 W
CVGTNE	Szabvány/ MP	6 W
CVGTNE	Szabvány/ MP	25 W
CVGTPE	Szabvány/ MP	25 W
CVGTPE	Szabvány/ MP	40 W
CVSYE	Szabvány/ MP	60 W
CVSYE	Szabvány/ MP	90 W
CVSFAE	Szabvány/ MK	6 W
CVSFAE	Szabvány/ MK	25 W
CVSFBE	Szabvány/ MK	6 W
CVSFBE	Szabvány/ MK	25 W



Megjegyzés

A referencia-táblázat alapján a megfelelő adapterlemez-vázrajzot szükség esetén a MISUMI Europa GmbH vállalatától is beszerezheti !

Típus	Motorpozíció	Teljesítmény
CVSFBE	Szabvány/ MK	40 W
CVSFCE	Szabvány/ MK	6 W
CVSFCE	Szabvány/ MK	25 W
CVGCE	Szabvány/ MK	6 W
CVGCE	Szabvány/ MK	25 W
CVGNE	Szabvány/ MK	40 W
CVGNE	Szabvány/ MP	6 W
CVGNE	Szabvány/ MP	25 W
CVGRE	Szabvány/ MP	6 W
CVGRE	Szabvány/ MP	25 W
CVGRE	Szabvány/ MP	40 W
CVGBE	Szabvány/ MK	6 W
CVGBE	Szabvány/ MK	25 W
CVGDE	Szabvány/ MK	6 W
CVGDE	Szabvány/ MK	25 W
CVGDE	Szabvány/ MK	40 W
CVGPE	Szabvány/ MP	6 W
CVGPE	Szabvány/ MP	25 W
CVGWE	Szabvány/ MP	6 W
CVGWE	Szabvány/ MP	25 W
CVGWE	Szabvány/ MP	40 W
CVSEE/ CVSFE	Szabvány/ MK	60 W
CVSEE/ CVSFE	Szabvány/ MK	90 W
CVSXE	Szabvány/ MP	60 W
CVSXE	Szabvány/ MP	90 W
CVSFDE	Szabvány/ MK	6 W
CVSFDE	Szabvány/ MK	25 W
CVSFDE	Szabvány/ MK	40 W
CVSTCE	Szabvány/ MK	6 W
CVSTRE	Szabvány/ MP	6 W
CVSJAE	Szabvány/ MP	6 W
CVSJAE	Szabvány/ MP	25 W
CVSMAE	Szabvány	6 W
CVDSAE	Szabvány/ MK	40 W
CVDSBE	Szabvány/ MK	40 W
CVSPCE	Szabvány/ MK	6 W
CVSPCE	Szabvány/ MK	25 W

6. Kezelés



Biztonsági tudnivalók

Tartsa be a "Biztonsági tudnivalók" című 3. fejezetben foglaltakat!

A szállító-rendszerek biztonsági tudnivalóin és szimbólumain kívül be kell tartani a mellékletben szereplő gyártói dokumentációkban foglaltakat is.

FIGYELEM



Illetéktelen személyek használata miatti sérülés veszélye

Veszélyes lehet, ha bekötés vagy üzembe helyezés közben illetéktelen személyek férnek a berendezéshez.

A munkavégzés befejezését követően biztosítsa a berendezést az illetéktelen visszakapcsolással szemben!

A berendezést kizárólag megfelelően kioktatott vagy szakképzett személyek helyezheti üzembe!

A műszak kezdetén megfelelően kioktatott és képzett személyzettel ellenőriztesse a berendezés védő- és biztonsági berendezéseinek rendeltetésszerű állapotát. Hibák észlelése esetén a hibák elhárításig állítsa le a berendezést.



Fontos

Legyen tekintettel a berendezés veszélyzónáira!

Bekapcsolás után ne végezzen tisztítási munkákat a berendezés hatókörében!

Ügyeljen a szállítóberendezés megengedett tömegértékére! Semmi esetre ne terhelje túl!

6.1 Üzembe helyezés

Figyelem

Határozza meg az üzembe helyezést végző személyzet felelősségét!

Azonnal cserélje ki a hibás gépalkatrészeket. Az alkatrészek megfelelő azonosításához használja az üzemeltetési útmutató mellékletét képező kiegészítő dokumentációt!

Ne távolítsa el és ne hidalja át a biztonsági szerkezeteket, ill. soha ne dolgozzon ezek nélkül!

Az első üzembe helyezést követően, ill. hosszabb leállás után ellenőrizni kell a telepítési feltételeket!



A gép egészen addig nem helyezhető üzembe, amíg meg nem győződtek arról, hogy a gép mindenben eleget tesz a 2006/42/EK rendelet alapvető követelményeinek!

6.2 Az üzemeltetés megkezdése előtti funkció-ellenőrzés

VESZÉLY



Sérülések és meghibásodások miatti életveszély

A berendezés károsodása és meghibásodása életveszélyes helyzetet idézhet elő.

Behatárolt és azonosított károsodással semmiképpen ne helyezze üzembe a berendezést! Cserélje ki a hibás alkatrészeket!

Ellenőrizze a berendezés elektromos és mechanikai részegységeinek épségét!

A gép karbantartását a megadott karbantartási időközöket betartva gondosan végezze el! Az üzemeltetőnek kell ellenőriznie a berendezés útmutatójának megfelelő karbantartását!

- A szállítórendszer üzembe helyezése előtt ellenőrizze a berendezés működését, és győződjön meg rendeltetésszerű használatra való alkalmasságáról!
- Ellenőrizze a szállítórendszer védőburkolatainak meglétét és épségét!

6.3 A szállítórendszer bekapcsolása

A szállítórendszer konfigurációtól függően a motorvédő-kapcsolóval vagy a fordulatszám-szabályozóval kapcsolható be.

A főlerendelt kezelő- és vezérlő-rendszerrel működő szállítórendszernél a bekapcsolásra lehetőség szerint a teljes gép/berendezés bekapcsolásával kerül sor. Ilyenkor nem kell külön be- és kikapcsolni a berendezést.



Be-/kikapcsoló

VESZÉLY



A helytelen kezelés miatti életveszély

Életveszélyes és a gépre is veszélyt jelentő helyzetek állhatnak elő abban az esetben, ha a gépet tapasztalatlan, képzetlen és megfelelően ki nem oktatott személy kezeli.

Kizárólag feljogosított személyzet kezelheti! Az üzemeltető köteles kötelező érvénnyel lefektetni a jogosultságokat!

Karbantartásnál, átszerelésnél vagy tisztításnál ki kell kapcsolni a berendezést!

7. Üzemen kívül helyezés



Biztonsági tudnivalók

Tartsa be a "Biztonsági tudnivalók" című 3. fejezetben foglaltakat!

A szállító-rendszerek biztonsági tudnivalóin és szimbólumain kívül be kell tartani a mellékletben szereplő gyártói dokumentációkban foglaltakat is.

7.1 A szállítórendszer kikapcsolása



Fontos

A szállítórendszert egy fölérendelt vezérlési és kezelési koncepcióba integrálás esetén nem minden esetben szükséges a műszak végén külön kikapcsolni.

Műszakvégi kikapcsolás

1. Kapcsolja ki a terhelési feszültséget!
2. A munkavégzést követően biztosítsa a berendezést a jogosulatlan visszakapcsolással szemben!

Hossz időt követő kikapcsolás

1. Járassa üresre a berendezést! Ellenőrizze, hogy már nincs szállítandó termék a szállítóhevederen!
2. Kapcsolja ki a terhelési feszültséget!
3. Fizikálisan is kapcsolja ki a szállítórendszer terhelési feszültségét!

7.2 A berendezés leállítása

Hosszabb leállásnál, áthelyezésnél valamint végérvényes üzemen kívül helyezést követően megfelelően üzembe kell helyezni a berendezést.

VESZÉLY



Az energiaellátás jogosultlan személy általi megszüntetése

Veszélyhelyzetet idéz elő, ha a szállítórendszert megfelelő képzettséggel nem rendelkező személy választja le az üzemanyag-ellátásról.

Az energiaellátást kizárólag felhatalmazott személy szüntetheti meg!

1. Járassa üresre a berendezést! Ellenőrizze, hogy már nincs szállítandó termék a szállítóhevederen!
2. Adott esetben kapcsolja ki a szállítórendszert!
3. Szüntesse meg a szállítórendszer valamennyi energia-ellátó vezetékeit!
4. Beraktározás előtt a szállítórendszer csupasz fémrészeit kissé olajozza be!
5. Beraktározásnál letakarással akadályozza meg a szállítórendszer beszennyeződését!
6. A szállítóberendezést helyezze szállítólemezeire!

FIGYELEM



A személyzet hiányzó és képzettsége sérülésveszélyes és környezet-szennyezéssel járhat



A szállítórendszer leállítása esetén veszélyhelyzetek állhatnak elő a kezelőszemélyzet megfelelő képesítése és képességei hiányában.

Leállítását kizárólag szakképzett szakember végezheti el!

A hulladékká vált berendezést és üzemanyagokat kizárólag szakképzett ártalmatlaníthatja!

Vegye figyelembe a helyi hulladékkezelési szabályokat!

7.3 A berendezés raktározása

Hosszabb leállásnál, valamint végérvényes üzemen kívül helyezés esetén megfelelően kell tárolni és ártalmatlanítani a berendezést.

A gépalkatrészek korróziójának lelassítása érdekében legyen hűvös és száraz a szállítórendszer köztes tárolására szolgáló raktárhelyiség. A berendezés a kiszállítást követő 3 hónapon keresztül szállítási csomagolásában tárolható.

Tulajdonság	Ajánlás
Tárolási hely	száraz és zárt helyiség
Hőmérsékletek	-20°C-től +60°C-ig
Páratartalom	max. 85% (kondenzáció nélkül!) A kapcsoló-szekrénybe/-dobozba helyezett szárítóanyag

FIGYELEM



Billentés/felborulás miatti sérülésveszély

A helytelen tárolásnál, illetve a súlypont helytelen meghatározása esetén fennáll a veszélye annak, hogy a szállítórendszer megbillen vagy felborul..

A szállítórendszert biztosítani kell az akaratlan felbillenéssel és a stabilitás elvesztésével szemben!

Vegye figyelembe a súlypontot!

7.4 A berendezéssel kapcsolatos hulladék-kezelési előírások

- A nemzeti előírásoknak megfelelően gondoskodjon a csomagoló-anyagok hulladék-kezeléséről!
- Különválogatást követően szakszerű módon kezelje a kartonpapírt, a műanyag védő-csomagolást és a konzerváló-szereket!
- A környezet-szennyezés veszélye miatt engedéllyel rendelkező szakvállalkozással végeztesse el a berendezés ártalmatlanítását!

A szállítórendszert (beleértve a gépelemeket és üzemanyagokat is) a helyi hulladék-gazdálkodási előírásoknak, valamint a felhasználás helye szerinti országban érvényes környezetvédelmi jogszabályok szerint kell ártalmatlanítani.

Életciklusának végén gondoskodjon a berendezés szakszerű és biztonságos leszereléséről, a benne levő hulladékok szakszerű kezeléséről, különös tekintettel a környezetveszélyes alkatrészek és anyagok kezelésére. Ez utóbbiak közé tartoznak pl. a kenőanyagok, műanyagok és az akkumulátorok is.

8. Átszerelés és tartozékok



Biztonsági tudnivalók

Tartsa be a "Biztonsági tudnivalók" című 3. fejezetben foglaltakat!

A szállító-rendszerek biztonsági tudnivalóin és szimbólumain kívül be kell tartani a melléklet szerinti gyártói dokumentációkban foglaltakat is.

VESZÉLY



Illetéktelenek beavatkozása miatti összeűzés- és életveszély



Veszélyhelyzetet idézhet elő, ha az átszerelési munkálatokat illetéktelenekkel végeztetik el.

Az átszerelés megkezdése előtt meg kell szüntetni a berendezés elektromos tápellátását, és biztosítani kell az akaratlan és jogosulatlan visszakapcsolással szemben!

Győződjön meg arról, hogy az átszerelést csak felhatalmazott szakszemélyzet végezheti el!

Viseljen személyi védőfelszerelést!

8.1 Hajtóműcsere

Üzemképtelenség vagy meghibásodás esetén ki kell cserélni a szállítórendszer motorját. A motor gyártmányától függően eltérő lehet a motorcsere folyamata.



A motorok gyártói dokumentációja

Vegye figyelembe az adott motor gyártói dokumentációjában szereplő fel- és leszerelési szabályokat! Ezeket az üzemeltetési útmutató mellett találja.

VESZÉLY



Áramütés miatti életveszély



Az elektromos energia veszélyhelyzetet idézhet elő, ha az átszerelési munkálatokat illetéktelenekkel végeztetik el.



A munkavégzés megkezdése előtt feszültségmentesíteni kell a teljes szállítórendszert, és biztosítani kell az akaratlan és jogosulatlan vissza-kapcsolással szemben!



Győződjön meg arról, hogy az átszerelést csak felhatalmazott szakszemélyzet végezheti el!

8.2 Hevedercsere

A kopáshatár elérése esetén, vagy más típusú szállítóhevedert igénylő termékek szállítása esetén ki kell cserélni a szállító-berendezés hevederét.

A hevedercsere alábbi lépései lapos szíjra, szinkronszíjra és rozsdamentes acélszíjra egyaránt érvényesek.

FIGYELEM



A hiányzó hevederek által okozott sérülésveszély

A felhasználót sérülésveszély fenyegeti abban az esetben, ha nem helyeztek fel a szállítóhevedert, és bekapcsolt szállító-rendszerrel elérhető maradnak a mozgásban lévő részegységek.

Hevedercserénél ill. felhelyezett heveder hiányában a szállító-rendszert biztonságosan le kell választani a villamos tápellátásról!

Heveder nélkül soha ne helyezze üzembe a szállító-rendszert, a heveder ugyanis már önmagában is elválasztó védő-berendezésként működik!

VIGYÁZAT



Túlzott mértékű heveder-feszítettség miatti túlterhelés

Túlzott mértékű megfeszítése esetén túlterhelődhet és megsérülhet a motor és a heveder.

Úgy állítsa be a heveder feszítettségét, hogy blokkolt hevedernél is el tudjon forogni a hajtógörgő!



Fontos

Amennyiben a MISUMI vállalatnál szállítóheveder nélküli szállító-rendszert vásárolt, úgy a berendezés csak felhelyezett eredeti MISUMI szállító-hevederrel üzemeltethető!

Alternatív megoldásként a MISUMI szállító-hevederrel megegyező műszaki jellemzőkkel bíró szállító-hevedert is használhat! Vegye figyelembe a 4.4.1 fejezet, 36. oldalt követő részében olvasható műszaki jellemzőket!

Ellenkező esetben érvényét veszti az EK megfelelőségi nyilatkozat! A MISUMI Europa GmbH alapvetően nem felel azokért a károkért vagy járulékos károkért, amelyek a MISUMI Europa GmbH vállalatától eltérő szállítótól származó szállítóhevederek használata miatt keletkeztek!

Ügyeljen arra is, hogy a behelyezni kívánt új heveder megfelelően a szállító-berendezésnek és a szállítani kívánt anyagnak!

Kizárólag a MISUMI Europe GmbH szállító-hevedereit használja!

8.2.1 Hevedercsere - fejhajtómű

A fejhajtóművel rendelkező szállító-rendszerek hevedercseréje

1. Kapcsolja ki a főkapcsolót, majd a hálózati csatlakozó kihúzásával árammentesítse a szállító-berendezést!
2. A beállított szalag-feszítettség megtartásához a profilon jelölje be a csavarok pozícióját!



3. A feszültség-szabályozó csavarokat oldja ki mindkét oldalon! A csavar kioldásával kioldódik a heveder is.

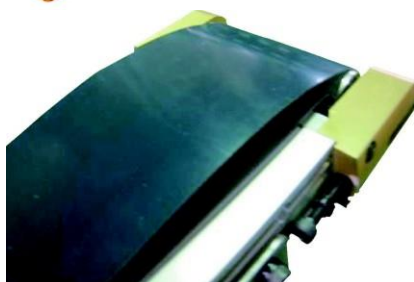

4. Teljesen oldja ki a szíjat, és csavarozza le a szíjtárcsatartót!



5. Vegye le a hevedert! A cserénél nem szabad kihúzni a szíjtárcsát!



6. A hevedert megfelelő módon helyezze be a szállítóberendezésbe! Vegye figyelembe a szállítási irány heveder-hátoldalon lévő jelölését!
7. A hevedert a levétel fordított sorrendjében helyezze vissza! Szerelje fel a szíjtárcsatartót!
8. Ezután a feszítettség-beállító csavarok segítségével állítsa be a szíjfeszességet!

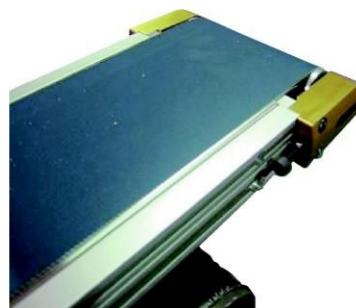

9. A szíjcserét követően szemrevételezéssel ellenőrizze a berendezést, majd ellenőrizze működését! Különösen figyeljen a meglazult csavarkötésekre, valamint a szállító-berendezés hatókörébe jutott laza alkatrészekre, szerszámokra és csavarokra!

8.2.2 Hevedercsere - közép-hajtómű

A középhajtóművel rendelkező szállító-rendszerek hevedercseréje

1. Kapcsolja ki a főkapcsolót, majd a hálózati csatlakozó kihúzásával árammentesítse a szállító-berendezést!
2. Fordítsa el 180°-kal a szállítóberendezést!



3. A beállított szalag-feszítettség megtartásához a profilon jelölje be a csavarok pozícióját!

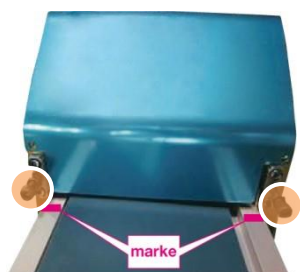

4. Oldja ki a 4 feszítettség-beállító csavart! A csavar kioldásával kioldódik a heveder is.

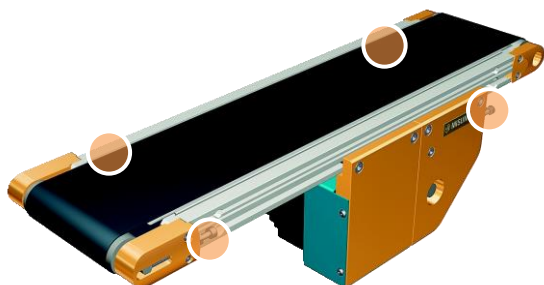

5. Oldja ki a kék burkolat 5 csavarját, majd vegye le a burkolatot!

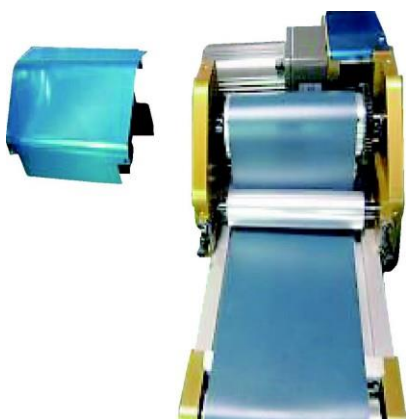

6. A sárga burkolat csavarjainak kivételéhez fordítsa oldalra a szállító-berendezést! Kézzel megfogva biztosítsa kieséssel szemben a görgőket!

7. Távolítsa el a sárga burkolatot!

8. Óvatosan emelje ki a görgőket!



9. Az új heveder behelyezése érdekében jegyezze meg a görgők körüli hevederfutást!

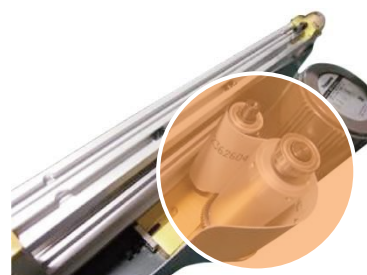

10. Teljesen oldja ki, majd vegye ki a szíjat!

11. A hevedert megfelelő módon helyezze be a szállítóberendezésbe! Vegye figyelembe a szállítási irány heveder-hátoldalon lévő jelölését!

12. Helyezze be a kivett görgőket, majd szerelje vissza a sárga burkolatot!



13. Ezután a feszítettség-beállító csavarok segítségével állítsa be a szíjfeszességet! Ügyeljen arra is, hogy a heveder ne kigyózzon egy oldalra.

8.2.3 Hevedercsere - integrált hajtómű

Az integrált hajtóművel rendelkező szállító-rendszerek hevedercseréje

1. Kapcsolja ki a főkapcsolót, majd a hálózati csatlakozó kihúzásával árammentesítse a szállító-berendezést!
2. Oldja ki a szállítóberendezés szíjtárcsa-burkolatának két homlokoldali csavarját, majd vegye le a burkolatot!

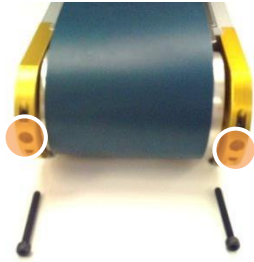

3. Oldja ki a szállító-berendezés oldalán lévő szíjtárcsa-burkolat két csavarját, majd vegye le burkolatot! Ne feledje, hogy a hevedercseréhez csupán a szállítóberendezés egyik oldalán lévő csavarokat kell kioldani.

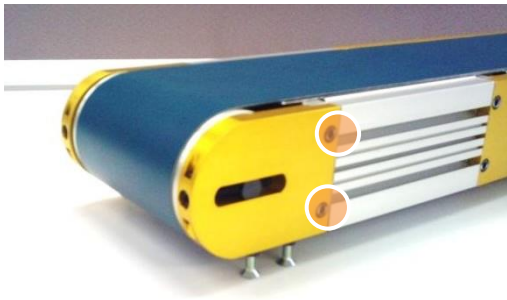

4. Emelje le a szíjtárcsaborkolatot!
5. Vegye le a hevedert!

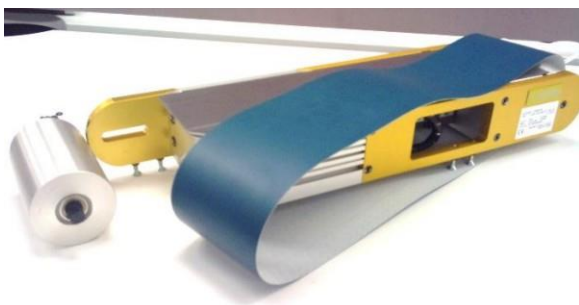

6. Helyezzen fel új hevedert, majd a leszerelés fordított sorrendjében szerelje vissza a burkolatot!
7. Ezután a feszítettség-beállító csavarok segítségével állítsa be a szíjfeszességet!

8.3 Kígyózás korrekciója

A szállítóberendezés hevederei gyári előbeállítással rendelkeznek. Elhasználódás és hevedercsere esetén a hevederfutás kígyózóvá válhat. Ilyenkor megfelelően be kell állítani ill. ismét be kell állítani a heveder egyenes-futását.

A kígyózás korrekciójához ilyenkor működnie kell a szállító-berendezésnek.

VIGYÁZAT



A heveder egyoldalú beállításra visszavezethető túlvezérlés

A heveder túlvezérlése esetén - túlzottan egyoldalú beállítás esetén - megsérülhet a hevederperem.

Szemrevételezéssel lépésről-lépésre ellenőrizze a hevederfutást!

8.3.1 A fejhajtóműves szállító-berendezés kígyózás-korrekciója

1. A kígyózás-korrekcióhoz helyezze egyenes és szilárd talajra a szállító-berendezést! Adott esetben csapos padló-rögzítéssel gondoskodjon a szállító-berendezés biztonságos felállításáról.
2. Vízmértékkel állítsa vízszintbe a szállító-berendezést!
3. A szállítóberendezés kígyózó-oldalán oldja ki a feszítettség-beállító csavar csavaranyáját, majd lassan húzza meg a csavart! Ügyeljen arra is, hogy a túlzott mértékben meghúzott, és ellenkező irányba forgó csavarnál ismét ki kell oldania a csavart.
4. Ügyeljen a hevederfutásra! A kígyózó mozgás további fennállása esetén ismételje meg a folyamatot!
5. Ezt követően ismét húzza meg a csavaranyát!
6. A hevederfutás stabilizálásához ezt követően várjon bizonyos ideig!

8.3.2 Kígyózás-korrekció - közép-hajtóműves szállító-berendezés

1. A kígyózás-korrekcióhoz helyezze egyenes és szilárd talajra a szállító-berendezést! Adott esetben csapos padló-rögzítéssel gondoskodjon a szállító-berendezés biztonságos felállításáról.
2. Vízmértékkel állítsa vízszintbe a szállító-berendezést!
3. A szállítóberendezés kígyózó oldalán oldja ki a középhajtóművön lévő feszítettség-beállító csavar csavaranyáját, majd lassan húzza meg a csavart! Ügyeljen arra is, hogy a túlzott mértékben meghúzott, és ellenkező irányba forgó csavarnál ismét ki kell oldania a csavart.
4. Ügyeljen a hevederfutásra! A kígyózó mozgás további fennállása esetén ismételje meg a folyamatot!
5. Ezt követően ismét húzza meg a csavaranyát!

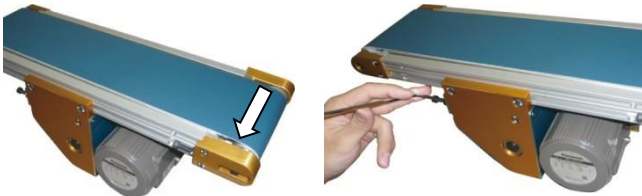

6. A hevederfutás stabilizálásához ezt követően várjon bizonyos ideig!
7. A szíjtárcsatarton található feszítettség-beállító csavar segítségével állítsa helyre az előző állapotot!

8.3.3 Kígyózás-korrekció - integrált hajtómű



1. A kígyózás-korrekcióhoz helyezze egyenes és szilárd talajra a szállító-berendezést! Adott esetben csapos padló-rögzítéssel gondoskodjon a szállító-berendezés biztonságos felállításáról.
2. Vízmértékkel állítsa vízszintbe a szállító-berendezést!
3. A szállítóberendezés kígyózó oldalának homlokoldalán oldja ki a feszítettség-beállító csavar csavaranyáját, majd lassan húzza meg a csavart! Ügyeljen arra is, hogy a túlzott mértékben meghúzott, és ellenkező irányba forgó csavarnál ismét ki kell oldania a csavart.
4. Ügyeljen a hevederfutásra! A kígyózó mozgás további fennállása esetén ismételje meg a folyamatot!
5. Ezt követően ismét húzza meg a csavaranyát!



6. A hevederfutás stabilizálásához ezt követően várjon bizonyos ideig!

8.4 Hevederek megfeszítése

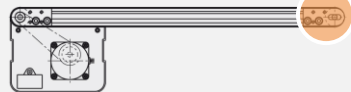
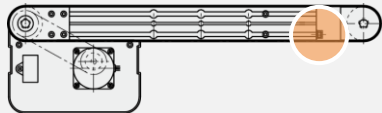
Hajtómű-felszerelési változattól függően a heveder megfeszítési módjai is eltérnek egymástól.

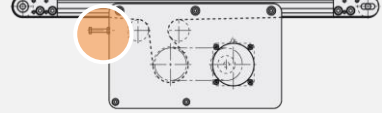
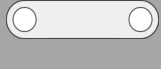
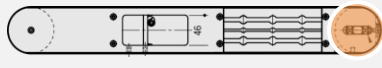
Fejhajtómű 	Hevederek vázprofilok között: ► Szorítócsavar, a terelőgörgőnél  Heveder teljes szélességben: ► Szorítócsavar a terelőgörgő és a feszítőgörgő között 
Középhajtómű 	► Szorítócsavar a terelőegységnél 
Integrált hajtómű 	► Szorítócsavar, a terelőgörgőnél 

8.5 Ismételt üzembe helyezés

- Ellenőrizze a védővezetős kötések megfelelő rögzítését!
- A kábel cseréjét követően szerelje vissza a leszerelt jelzőtáblákat!
- Az átszerelést követően mindig húzza meg a meglazult csavar-kötéseket!
- Ellenőrizze a biztonsági és védőberendezések meglétét (védőburkolatok)!
- A munka végétével távolítsa el a berendezés hatókörébe került a szerszámokat, csavarokat, segédeszközöket illetve más tárgyakat!
- Zárja vissza a kapcsoló-dobozt, és kulcsát adja át a felelős személy számára!
- Az átszerelést követően ellenőrizze a berendezés működését (próbaüzem)!

8.6 Tartozék

A felhasználási körülmények függvényében a szállítóberendezés különféle tartozékokkal szerelhető fel.

- Kizárólag a berendezést gyártó MISUMI Europa GmbH vagy az általa jóváhagyott szállítók által forgalmazott tartozékokat használja!
- A tartozékok megrendelésével kapcsolatban a „Megrendelés” fejezet 63 oldalától kezdve található információkat!



Katalógus

A kapható tartozékokkal és pótalkatrészekkel kapcsolatos részletes információkat a www.misumi-europe.com oldalon elérhető katalógusban találhat.

8.6.1 Asztali állvány

A szállítórendszerek felállításához járható vezetőgörgős vagy állító-csavaros kivitelű, különféle kialakítású (I-, H-alakú) asztali állványokat rendelhet.



H alakú asztali állvány

8.6.2 Szerelési tartóelemek (támasztóelemek)

A szállítórendszer egyedi felszereléséhez szerelési tartó- és támasztóelemeket használhat. A különféle gépkivitelek számtalan felhasználási lehetőséget tesznek lehetővé.

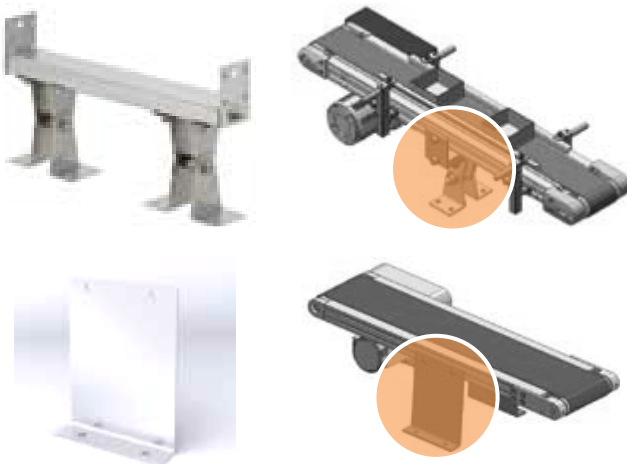

8.6.3 Fém vezetősínek

A szállítani kívánt termékek szállító-rendszeren való eligazításához különféle kialakítású (egyenes, Z- és Y-alakú) fém vezető-síneket szerelhet a szállítóberendezés vázára.

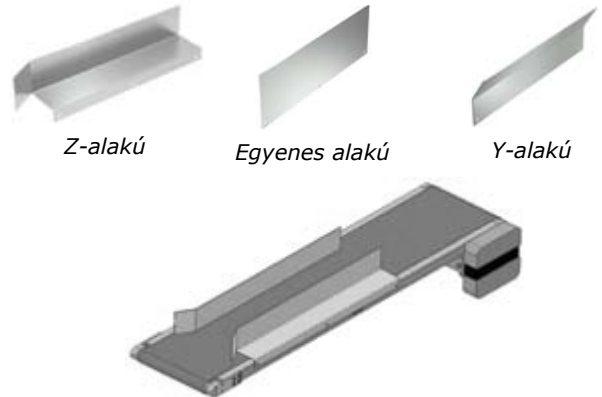

Z-alakú

Egyenes alakú

Y-alakú

8.6.4 Műanyag vezetősínek

A szállítani kívánt termékek szállító-rendszeren való eligazításához különféle kialakítású (egyenes, Z- és Y-alakú) műszaki műanyagból készült vezető-síneket szerelhet a szállítóberendezés vázára.



8.6.5 Vezetősín-tartók

A műanyag- vagy fém vezetősínek egyedi felszereléséhez különleges tartóelemeket szerelhet a szállítóberendezésre.



Műszaki műanyagból készült szalagtovábbító-vezetősínek - Szabvány

Műszaki műanyagból készült szalagtovábbító-vezetősínek - eltolt



Szalagtovábbító-
vezetősínek tartója -
Szabvány



Szalagtovábbító-
vezetősínek tartója -eltolva



Gömbacél vezetősínek



A gömbacél vezetősínek
tartó- és sarokeleme

8.6.6 Továbbító-hengerek

Az egymáshoz kapcsolt szállító-berendezések közötti zavartalan továbbítás érdekében továbbító-hengereket szerelhet a szállítóberendezések közé.



8.6.7 Műanyag-burkolatok

A szállítási útvonal lefedéséhez különféle alakú áttetsző műanyag-burkolatokat szerelhet a szállító-berendezésre.



Műanyag-burkolatok
L-alakú



Műanyag-burkolatok
U-alakú

8.7 Pótalkatrészek

A szállító-berendezés biztonságos üzemeltetésért felelős alkatrészeit kizárólag eredeti, az eredetivel egyenértékű, tehát azonos biztonsági szabványoknak megfelelő pótalkatrészekre cserélje.



Pótalkatrész-darabjegyzék

További információkat a dokumentáció függelékében találhat!



Megjegyzés

Főszabályként a MISUMI Europa GmbH „általános értékesítési- és szállítási feltételeiben” foglalt rendelkezéseket kell alkalmazni. Az üzemeltető legkésőbb a szerződés megkötésekor megkapja ezeket. Megrendelése aláírásával válik teljessé!

8.8 Megrendelés

- Tartozék- és pótalkatrész-rendelését az alábbi címre juttassa el:

MISUMI Europa GmbH
Franklinstraße 61–63
D-60486 Frankfurt am Main
Germany

E-Mail: Mail.tech@misumi-europe.com
Web: www.misumi-europe.com

9. Karbantartás



Biztonsági tudnivalók

Tartsa be a "Biztonsági tudnivalók" című 3. fejezetben foglaltakat!

A szállító-rendszerek biztonsági tudnivalóin és szimbólumain kívül be kell tartani a melléklet szerinti gyártói dokumentációkban foglaltakat is.

- Tartsa be az általános érvényű nemzeti balesetvédelmi előírásokat!
- Az előírt időpontokban végezze el a beállítási-, szervizelési- és karbantartási munkákat!
- A karbantartási ciklusokat igazítsa napi igényéhez!
- A lehető leghgyorsabban cserélje ki a meghibásodott gépalkatrészeket!
- Kizárólag kifogástalan állapotú szerszámokat használjon!
- A szerviz- és karbantartási munkálatok megkezdése előtt megfelelően tájékoztassa a gépkezelő és felügyeletet ellátó személyeket!
- Helyezzen figyelmeztető táblákat a szállító-berendezésre!
- Dokumentálja az előírt karbantartási munkafeladatokat elvégzését!
- Kizárólag a gyártó által jóváhagyott eredeti alkatrészeket használjon! Különösen igaz ez a gépbiztonsági szempontból meghatározó alkatrészekre!



Műszaki segítség-nyújtás

A saját erőből el nem hárítható hibák megoldása érdekében vegye fel a kapcsolatot a szállító-berendezések gyártójával!

- A szállítóberendezés karbantartása és szervizelése előtt a megadott sorrendben az alábbi biztonsági feladatokat kell elvégezni a berendezésen!

1. elektromos feszültség-mentesítés
2. visszkapcsolással szembeni biztosítás
3. feszültségmentes állapot ellenőrzése
4. földelés és rövidre zárás
5. a feszültség alatt álló szomszédos részek lefedése / lehatárolása
6. védőáramkörök megszakítása (szállító-berendezés és szomszédos berendezések)

VESZÉLY



Áramütés miatti életveszély

A berendezés áramellátásának megszakítását követően a kábelekből és az elektromos berendezésekben maradó energia veszélyhelyzeteket idézhet elő.



Üzemzavaránál feszültség-mentesíteni kell a teljes szállítórendszert, és biztosítani kell az akaratlan és jogosulatlan visszkapcsolással szemben! Helyezzen el figyelmeztető táblát!



Győződjön meg arról is, hogy az elektromos részegységek hibaelhárítását csak felhatalmazott szakember végezheti el!

A saját erőből el nem hárítható hibák esetén vegye fel a kapcsolatot a gyártóval!

FIGYELEM



A maradvány-energiák miatti sérülésveszély

A karbantartási munkák során különféle veszélyhelyzetek állhatnak elő.



Viseljen védőfelszerelést (sisak, cipő, kesztyű)!

A szervizelési, karbantartási és javítási feladatokat kizárólag szakképzett vagy betanított szakember végezheti el!

FIGYELEM



A testmagasság felett végzett munka alatti sérülésveszély

A szállítóberendezés magasabb pontjain végzett munka során könnyen lezuhanhat.



Használjon biztonságos lépcsőszerkezetet és állványzatot! Ne használja fellépésre a berendezés alkatrészeit!



Megjegyzés

A szerviz-feladatokat megfelelően betanított illetve képzett gépkezelő is elvégezheti. Írásban határozza meg a gépkezelő által elvégezhető, illetve a kizárólag szakemberek által elvégezhető beavatkozások körét.

Az alábbi karbantartási munkákat alapvetően szakembernek kell elvégeznie!

9.1 A szállító-rendszer tisztítása

FIGYELEM



A tisztítószeresek miatti sérülésveszély

A gyártó által kiadott tisztítási utasításban foglaltak figyelmen kívül hagyása esetén a tisztítószeresek sérüléseket és egészségkárosodást okozhatnak.



A tisztítás során is be kell tartani a hatályos környezetvédelmi előírásokat!



Illékony anyagokkal (pl. benzin) végzett tisztításnál megfelelő szellőztetést kell biztosítani!



A berendezés közelében soha ne használjon nyílt lángot, vagy egyidejűleg nyílt lángot és gyúlékony hideg-tisztítót!

Viseljen védőszemüveget és védőkesztyűt!

- Erős szennyezettségnél gyakrabban kell megtisztítani a berendezést!
- Kizárólag megfelelő segédeszközzel tisztítsa meg a berendezést!
- A szennyező anyagokat nedves törlőkendővel távolítsa el a berendezésről, különösen annak hevederéről!
- A tisztítást követően távolítson el minden egyes segédeszközt!
- Ellenőrizze a megtisztított terület funkcióit!



Fontos

Ügyeljen arra is, hogy zsírok és más veszélyes anyagok ne kerülhessenek a csatornába!



Gyűjtse össze és szakszerűen ártalmatlanítsa a fáradt olajat, illetve a környezete veszélyes más anyagokat!

9.2 A gépalkatrészek becsomagolása

- Így csomagolja vissza a javításra visszaküldött gépalkatrészeket:
 - A szállítási sérülések elkerüléséhez a gépegységek becsomagolásához adott esetben használjon kartont és más csomagoló-anyagot (sztreccsfólia).
 - A gépegységeket biztosítsa a szállítás alatti akaratlan felbillenéssel és instabilitással szemben.

9.3 Karbantartási tudnivalók



Fontos

Az alábbi karbantartási munkafeladatok olyan előkészítő feladatok, amelyeket mindenképpen el kell végezni és biztosításuk elsődleges fontosságú.

A karbantartási időközök a felhasználási körülményektől és a felhasználási környezettől függenek. A szállítórendszer üzemeltetőjének a felhasználás függvényében testre kell szabnia, illetve szükség esetén ki kell egészítenie ezeket az intervallumokat! Kétség esetén egyeztetni kell a gyártóval.

Időközök	A karbantartási munkafeladatok leírása
naponta	heveder-futás Szemrevételezéssel ellenőrizze a heveder futását (közvetlenül a bekapcsolás után)! A hevedernek teljesen szabadon kell járnia. Ha a heveder nem fut középpontosan a hajtógörgőn, akkor azt megfelelően be kell szabályozni. Szemrevételezéssel ellenőrizze a heveder elhasználódását és kopását!
naponta	Külső sérülések Szemrevételezéssel és működés-ellenőrzéssel ellenőrizze a szállítórendszer részegységeinek kívülről is felismerhető hibáit és sérüléseit!
naponta	Elektromos kábelezés/vezetékezés Ellenőrizze az elektromos kábelezés/vezetékezés stabilitását, és mozgásterületek megfelelő rögzítettségét! Adott esetben rögzítse azokat!
naponta	Állékonyosság Ellenőrizze a szállítórendszer állékonyágát. Adott esetben húzza meg a rögzítőanyagot!
naponta	Mozgó elemek könnyű járása Ellenőrizze a mozgó elemek (szállítógörgők, vezető-hengerek) könnyű járását! Adott esetben ismét kenje le azokat!
naponta	Tisztítás A berendezést tisztítsa meg a szennyező anyagoktól, lerakódásoktól és a felületekhez tapadt olajtól!
naponta	Tartozékok megfelelő rögzítettsége Ellenőrizze az iniciátorok, világító nyomógombok és megállítók rögzítettségét! Adott esetben rögzítse azokat! Cserélje ki a sérült alkatrészeket!
naponta	Tartozékok tisztítása Tisztítsa meg az iniciátorokat, világító nyomógombokat és fényosorompókat! Ne használjon maró hatású tisztítószereseket!
naponta	Védőburkolatok megfelelő rögzítettsége Ellenőrizze a védőburkolatok rögzítettségét és meglétét!
hetente	Motorkopás Ellenőrizze a motor kopását! Adott esetben cserélje ki a sérült csapágyakat! Tisztítsa meg a hűtőbordákat!

havonta	Heveder-feszítettség Ellenőrizze a heveder feszességét, és a csavarkötéseket! Ellenőrizze a csapágyak zajosságát és épségét!
negyedévenként	Elektromos kábelezés/vezetékezés Ellenőrizze a végállás-kapcsolók, indító-elemek, dugós csatlakozások, kapocsdobozok és kábelek törését, kidörzsölődését, sérüléseit és szennyezettségét! Adott esetben cserélje ki ezeket!
negyedévenként	Motor Szemrevételezéssel ellenőrizze a motort! Figyeljen a hőmérsékletre, a zajra és az olajvesztésre!
félévenként	Elektromos kábelezés/vezetékezés Szemrevételezéssel ellenőrizze a kapcsoló-szekrény/-doboz elsődleges tápvezetékét és kábelcsatlakozásait! Adott esetben cserélje ki a hibás alkatrészeket!
évenként	Biztonsági áramkör Végezze el a biztonsági áramkör szemrevételezéses ellenőrzését, és funkció-ellenőrzését! Dokumentálja az ellenőrzést!
évenként	Kapcsoló-szekrény/elektromos részegységek Tisztítsa meg a kapcsoló-szekrény házát és az elektromos részegységeket! Ellenőrizze a kapcsolási rajzok hiánytalanságát!
évenként	Figyelmeztető táblák és jelzések Ellenőrizze a tájékoztató táblákat és figyelmeztető jelzéseket! Adott esetben cserélje ki ezeket!
4 év	Elektromos berendezések Legalább 4 évenként szakértővel ellenőriztesse a szállítóberendezés villamos részegységeit!

9.4 A karbantartás befejezése

- Ellenőrizze a védővezetős kötések megfelelő rögzítését!
- Ellenőrizze a szükséges karbantartási munkafeladatokat karbantartási tervnek megfelelő elvégzését!
- A kábelek, vezetékek és üzemanyagok cseréjét követően szereljen vissza minden egyes leszerelt jelzőtáblát!
- A karbantartási és üzembe helyezési munkálatoknál mindig húzza meg a meglazult csavarkötéseket!
- Ellenőrizze a biztonsági és védőberendezések meglétét!
- A munka végeztével távolítsa el a berendezés hatókörébe került a szerszámokat, csavarokat, segédeszközöket illetve tárgyakat!
- Zárja vissza a kapcsoló-szekrényt, és kulcsát adja át a felelős személy számára!
- A karbantartási és javítási munkákat követően ellenőrizze a berendezés működését (próbaüzem)!
- A szállító-rendszert adja át a kezelőszemélyzet számára!

FIGYELEM



Sérülésveszély a berendezés váratlan beindulása esetén

Váratlan beindulása esetén a berendezés váratlanul behúzhatja vagy befoghatja ruházatát vagy testrészeit (pl. üzemzavart vagy áramkimaradást követő ismételt üzembe helyezésnél).

Fokozott odafigyeléssel dolgozzon a biztonsági berendezések kireteszelése ill. leszerelése esetén (pl. átszerelésnél, karbantartásnál, hibaelhárításnál)!

10. Hibaelhárítás



Biztonsági tudnivalók

Tartsa be a "Biztonsági tudnivalók" című 3. fejezetben foglaltakat!

A szállító-rendszerek biztonsági tudnivalóin és szimbólumain kívül be kell tartani a mellékletben szereplő gyártói dokumentációkban foglaltakat is.

FIGYELEM



A helytelen emberei magatartás vagy a képzettség hiánya sérülésveszélyes helyzetekhez vezethet

Veszélyhelyzetek a nem megfelelő emberi magatartás és a fellépő üzemzavarok miatt.

A hibákat kizárólag különlegesen képzett, és a berendezést ismerő személy elemezheti és szüntetheti meg!

Visszatérő üzemzavaroknál haladéktalanul értesítse a szakszemélyzetet!

VESZÉLY



Áramütés miatti életveszély

A berendezés áramellátásának megszakítását követően a kábelekben és az elektromos berendezésekben maradó energia veszélyhelyzeteket idézhet elő.



Üzemzavarnál feszültség-mentesíteni kell a teljes szállítórendszert, és biztosítani kell az akaratlan és jogosulatlan visszakapcsolással szemben! Helyezzen el figyelmeztető táblát!



Győződjön meg arról is, hogy az elektromos részegységek hibaelhárítását csak felhatalmazott szakszemélyzet végezheti el!

A saját erőből el nem hárítható hibák esetén vegye fel a kapcsolatot a gyártóval!

A szállítórendszer meghibásodhat. Ezeket a „Gyakran ismételt kérdések (GYIK)” fejezet, 68 oldalától kezdve a megfelelő hibaelhárítási intézkedésekkel együtt olvashatja.



Műszaki segítség-nyújtás

A saját erőből el nem hárítható hibák megoldása érdekében vegye fel a kapcsolatot a szállító-berendezések gyártójával!

10.1 Teendők üzemzavar esetén

A szállítórendszer hibái esetén:

1. A szállítórendszert helyezze üzemem kívül (kapcsolja ki a főkapcsolót)
2. Biztosítsa a szállítórendszert
3. Helyezzen figyelmeztető táblákat a szállító-rendszerre
4. Szakszemélyzet által végzett hibaelhárítás
5. Ismételt üzembe helyezés próbaüzemmel
6. Átadás a kezelőszemélyzet számára

FIGYELEM



Sérülésveszély a hibaelhárítást követő ismételt üzembe helyezésnél

A mozgatható részegységek előre meg nem határozott pozícióval rendelkeznek. A gépegységek hirtelen beindulhatnak, és a maradvány-energia felszabadulhat.

Ellenőrizze a biztonsági berendezéseket! A szállítórendszert kizárólag a hiba elhárítása és a működés ellenőrzése után szabad üzembe helyezni!

10.2 Hibaelhárítás

- A szállító-berendezésen végzett munka megkezdése előtt az alábbi sorrendben végezze el a megadott biztonsági feladatokat!

1. elektromos feszültség-mentesítés
2. visszakapcsolással szembeni biztosítás
3. feszültségmentes állapot ellenőrzése
4. földelés és rövidre zárás
5. a feszültség alatt álló szomszédos részek lefedése / lehatárolása
6. védőáramkörök megszakítása (szállító-berendezés és szomszédos berendezések)
7. Hiba elhárítása

10.3 Gyakran ismételt kérdések (GYIK)

A szíj fut

Első lépésként az alábbiak szerint ellenőrizze a lehetséges okokat.

1. A szállítórendszer ellenőrzése az alumínium profil vagy a burkolatház deformálódására vagy eltekeredésére.
2. Ellenőrizze a szíjfeszességet (esetlegesen meglazult szíj).
3. Ellenőrizze, hogy van-e idegen anyag a szíjtárcsán vagy a feszítő- és vezetőgörgőn.

Kezdetben felléphet bizonyos hullámosodás, ez azonban megszűnhet a szíj meghatározott üzemidejét követően.

A szíj az egyik oldalra húz félre

Első lépésként az alábbiak szerint ellenőrizze a lehetséges okokat.

1. Esetleg egy eldeformálódott vagy elcsavarodott alumínium profil ill. burkolatház következtében keletkezik.
2. A szíj általában akkor húz az egyik oldalra, ha egyenetlenül osztották el a rakományt.

A szíjmozgás lelassul

Első lépésként az alábbiak szerint ellenőrizze a lehetséges okokat.

1. Ellenőrizze a hajtómű esetleges por és szennyező anyag szennyezettségét (szíjtárcsa/feszítő és vezetőgörgő).
2. Lehet, hogy elhasználódott a szíj. Cseréljen a szíjat.

Rezgések és zajok lépnek fél

Első lépésként az alábbiak szerint ellenőrizze a lehetséges okokat.

1. Lehet, hogy túl lazán vagy túl szorosan húzták meg a szinkronszíjat.
2. Lehet, hogy elhasználódott a szíj. A hátoldal elhasználódása esetén cseréljen szíjat.
3. A szíj megsérülhetett, vagy idegen testek kerülhettek a szíjtárcsára, illetve a feszítő és vezetőgörgőre.

A szállítóberendezés nem működik

Első lépésként az alábbiak szerint ellenőrizze a lehetséges okokat.

1. Ellenőrizze az áramellátás bekapcsolt állapotát (csatlakozódugó, kezelőfelület).
2. Valószínűleg túlterhelésről van szó. Ügyeljen arra, hogy a teher ne lépje túl a szállítási kapacitás értékét.

EK megfelelőségi nyilatkozat

A gyártó

MISUMI Corporation

1-6-5, Kudanminami, Chiyoda-ku,
Tokyo 102-8583, Japan

és felhatalmazott európai képviselőnk,

MISUMI Europa GmbH

Franklinstraße 61–63
D-60486 Frankfurt am Main

Germany

kijelentik saját felelősségükre, hogy a termékek

SVKAE, SVKBE, SVKNE, SVKRE, CVGAE, CVGCE, CVGNE, CVGRE, CVGBE, CVGDE, CVGPE, CVGWE, CVSEE, CVSFE, CVSXE, CVSXE, CVSFE, CVSFBE, CVSFCE, CVSFDE, CVSJAE, CVSMAE, CVLPAE, CVMAE, CVMBE, CVSTCE, CVSTRE, CVGTAE, CVGTBE, CVGTNE, CVGTPE, CVSPA, CVSSAE, CVDSAE, CVDSBE, CVSPCE, CVSAE, CVSBE, CVSNE, CVSPE, CVSCE, CVSDE, CVSRE, CVSWE, CVSTAE, CVSTBE, CVSTNE, CVSTPE, GVHAE, GVFAE, GVHNE, GVFNE, GVTSAE, GVTSNE, GVTWAE, GVTWASE, GVTWNE, GVTWSE

megfelelnek az alábbi szabványoknak és irányelveknek!

- EN620:2002 +A1:2010
- 2006/42/EK gépdirektíva (a 2014/35/EU kiefeszültségű irányelv tartalmazza)
- 2014/30/EU EMC-irányelv rendelkezései alapján

Az érintett termékeket megfelelő minőség-ellenőrzési rendszerben gyártjuk és teszteljük.

SHINGO TAMAI



2023. április

SHINGO TAMAI

Fő ügyvezető
A marketingrészleg vezetője, IM G
IM vállalat egység

EK beépítési nyilatkozat

A gyártó

MISUMI Corporation

1-6-5, Kudanminami, Chiyoda-ku,
Tokyo 102-8583, Japan

és felhatalmazott európai képviselőnk,

MISUMI Europa GmbH

Franklinstraße 61–63
D-60486 Frankfurt am Main

Germany

felelősségünk tudatában nyilatkozunk arról, hogy a nyilatkozattal érintett alábbi termékek (nem teljeskörű szállító-rendszerek, amelyek nem rendelkeznek hajtóművel)

SVKAE, SVKBE, SVKNE, SVKRE, CVGAE, CVGCE, CVGNE, CVGRE, CVGBE, CVGDE, CVGPE, CVGWE, CVSEE, CVSFE, CVSXE, CVSXE, CVSFAE, CVSFBE, CVSFCE, CVSFDE, CVSJAE, CVSMAE, CVLPAE, CVMAE, CVMBE, CVSTCE, CVSTRE, CVGTAE, CVGTBE, CVGTNE, CVGTPE, CVSPA, CVSSAE, CVDSAE, CVDSBE, CVSPCE, CVSAE, CVSBE, CVSNE, CVSPE, CVSCE, CVSDE, CVSRE, CVSWE, CVSTAE, CVSTBE, CVSTNE, CVSTPE, GVHAE, GVFAE, GVHNE, GVFNE, GVTSAE, GVTSNE, GVTWAE, GVTWASE, GVTWNUE, GVTWNSE

megfelelnek az alábbi szabványoknak és irányelveknek!

- **EN620:2002 +A1:2010 (a hajtóműre vonatkozó követelmények kivételével)**
- **EN 2006/42/EK gépdirektíva (a hajtóműre vonatkozó követelmények kivételével)**

A termék egészen addig nem helyezhető üzembe, amíg meg nem győződtek arról, hogy a gép mindenben eleget tesz a 2006/42/EK rendelet alapvető követelményeinek.

Az érintett termékeket megfelelő minőség-ellenőrzési rendszerben gyártjuk és teszteljük.

SHINGO TAMAI



2023. április

SHINGO TAMAI

Fő ügyvezető
A marketingrészleg vezetője, IM G
IM vállalat egység