

FAG

★ H211

Spannhülse

Schaeffler Material-Nummer:
0167306070000

Spannhülse H, Zubehör Wälzlager,
komplett, mechanisch, Fertigteil

★ Vorzugsprodukt

Technische Informationen

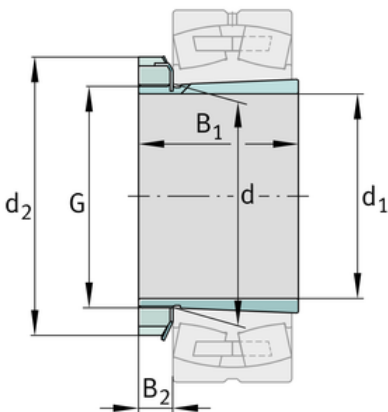
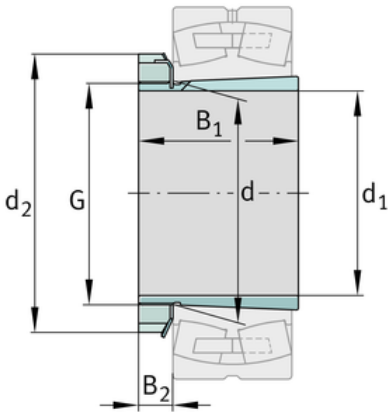
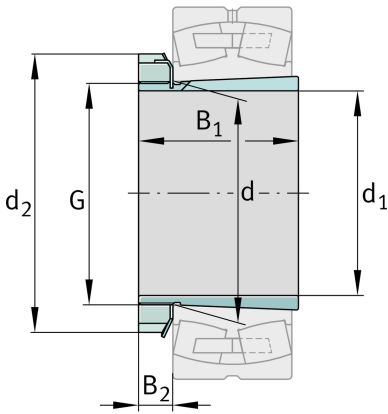

Hauptabmessungen und Leistungsdaten

d_1	50 mm	Bohrungsdurchmesser
G	M55x2	Gewinde
B_1	37 mm	Hülsenlänge
	0,16 kg	Gewicht

Abmessungen

d	55 mm	Bohrungsdurchmesser des Lagers
d_2	75 mm	Aussendurchmesser Mutter
B_2	12,5 mm	Breite Sicherungselemente

Zusätzliche Informationen

	KM11	Nutmutter
	MB11	Sicherung
	1:12	Kegel