

FAG

★ H2306

Spannhülse

Schaeffler Material-Nummer:
0191747720000

Spannhülse H, Zubehör Wälzlager,
komplett, mechanisch, Fertigteil

★ Vorzugsprodukt

Technische Informationen

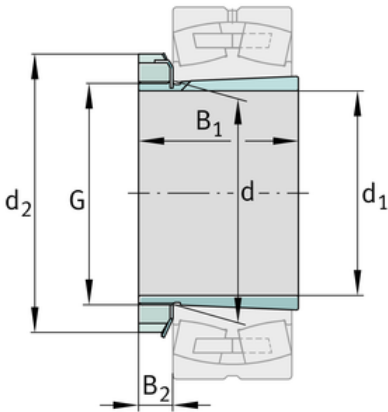
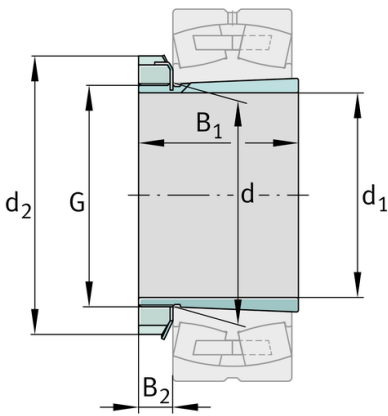
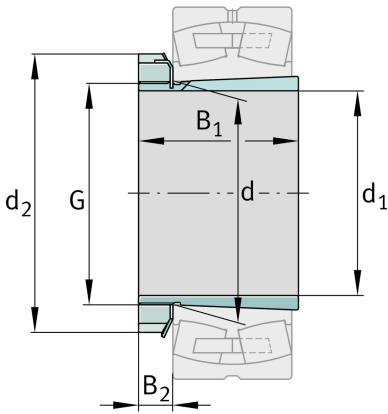

Hauptabmessungen und Leistungsdaten

d_1	25 mm	Bohrungsdurchmesser
G	M30x1,5	Gewinde
B_1	38 mm	Hülslenlänge
	0,001 kg	Gewicht

Abmessungen

d	30 mm	Bohrungsdurchmesser des Lagers
d_2	45 mm	Aussendurchmesser Mutter
B_2	8,25 mm	Breite Sicherungselemente

Zusätzliche Informationen

	KM6	Nutmutter
	MB6	Sicherung
	1:12	Kegel

