



FAG

★ H2313

Spannhülse

Schaeffler Material-Nummer:
0167307710000

Spannhülse H, Zubehör Wälzlager,
komplett, mechanisch, Fertigteil

★ Vorzugsprodukt

Technische Informationen

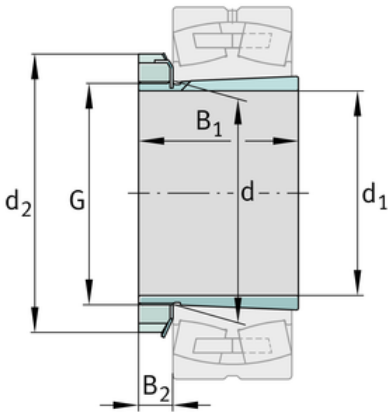
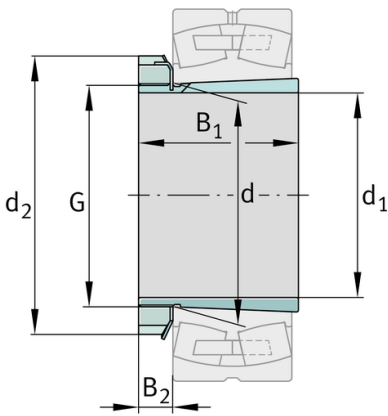
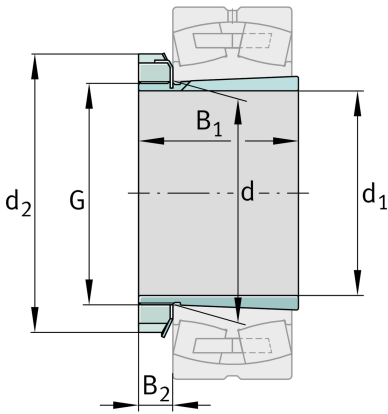

Hauptabmessungen und Leistungsdaten

d_1	60 mm	Bohrungsdurchmesser
G	M65x2	Gewinde
B_1	65 mm	Hülslenlänge
	0,55 kg	Gewicht

Abmessungen

d	65 mm	Bohrungsdurchmesser des Lagers
d_2	85 mm	Aussendurchmesser Mutter
B_2	13,5 mm	Breite Sicherungselemente

Zusätzliche Informationen

	KM13	Nutmutter
	MB13	Sicherung
	1:12	Kegel

