



FAG

★ H2317

Spannhülse

Schaeffler Material-Nummer:
0167308010000

Spannhülse H, Zubehör Wälzlager,
komplett, mechanisch, Fertigteil

★ Vorzugsprodukt

Technische Informationen

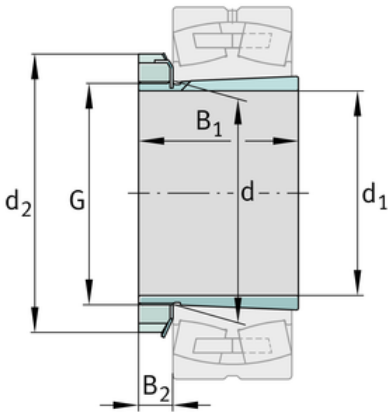
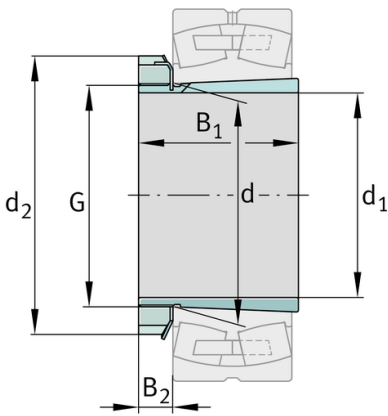
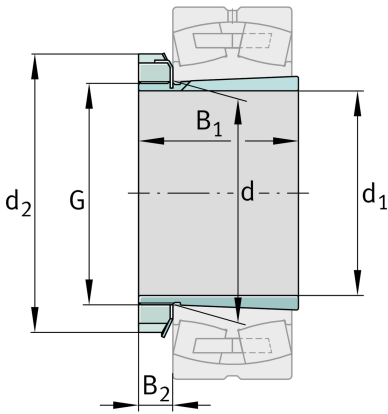

Hauptabmessungen und Leistungsdaten

d_1	75 mm	Bohrungsdurchmesser
G	M85x2	Gewinde
B_1	82 mm	Hülslenlänge
	1,541 kg	Gewicht

Abmessungen

d	85 mm	Bohrungsdurchmesser des Lagers
d_2	110 mm	Aussendurchmesser Mutter
B_2	17,75 mm	Breite Sicherungselemente

Zusätzliche Informationen

	KM17	Nutmutter
	MB17	Sicherung
	1:12	Kegel

