



FAG

★ H2320

Spannhülse

Schaeffler Material-Nummer:
0167308360000

Spannhülse H, Zubehör Wälzlager,
komplett, mechanisch, Fertigteil

★ Vorzugsprodukt

Technische Informationen

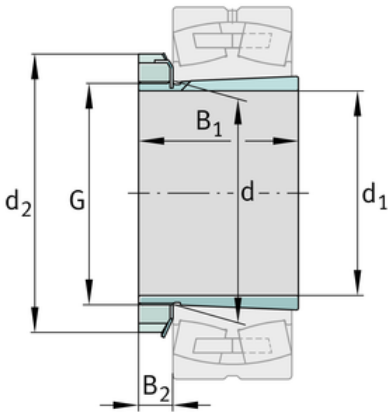
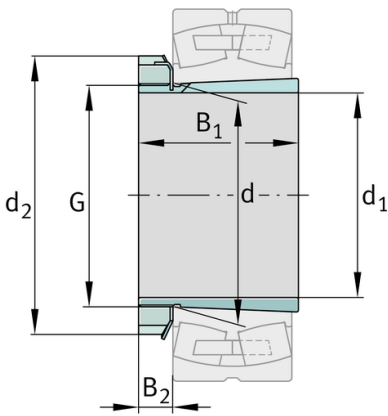
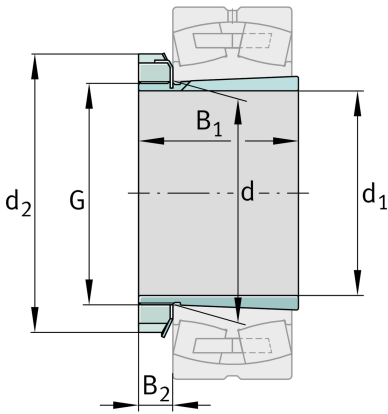

Hauptabmessungen und Leistungsdaten

d_1	90 mm	Bohrungsdurchmesser
G	M100x2	Gewinde
B_1	97 mm	Hülslenlänge
	2,2 kg	Gewicht

Abmessungen

d	100 mm	Bohrungsdurchmesser des Lagers
d_2	130 mm	Aussendurchmesser Mutter
B_2	19,75 mm	Breite Sicherungselemente

Zusätzliche Informationen

	KM20	Nutmutter
	MB20	Sicherung
	1:12	Kegel

