

FAG

## ★ H2330

## Spannhülse

Schaeffler Material-Nummer:  
0167308870000

Spannhülse H, Zubehör Wälzlager,  
komplett, mechanisch, Fertigteil

★ Vorzugsprodukt

## Technische Informationen

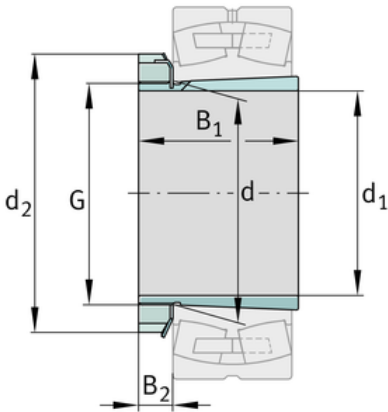
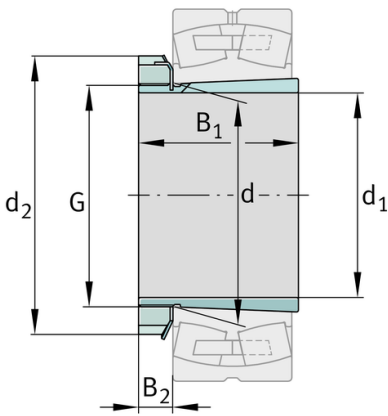
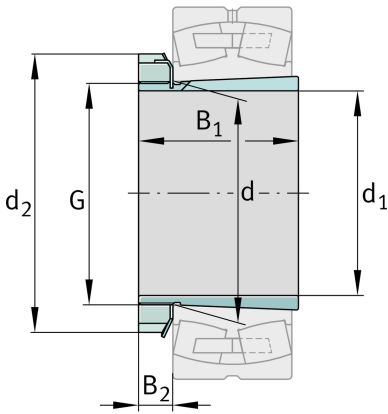

## Hauptabmessungen und Leistungsdaten

$d_1$	135 mm	Bohrungsdurchmesser
G	M150x2	Gewinde
$B_1$	139 mm	Hülsenlänge
	6,9 kg	Gewicht

## Abmessungen

d	150 mm	Bohrungsdurchmesser des Lagers
$d_2$	195 mm	Aussendurchmesser Mutter
$B_2$	26 mm	Breite Sicherungselemente

## Zusätzliche Informationen

	KM30	Nutmutter
	MB30	Sicherung
	1:12	Kegel

