

FAG

★ H309

Spannhülse

Schaeffler Material-Nummer:
0167310770000

Spannhülse H, Zubehör Wälzlager,
komplett, mechanisch, Fertigteil

★ Vorzugsprodukt

Technische Informationen

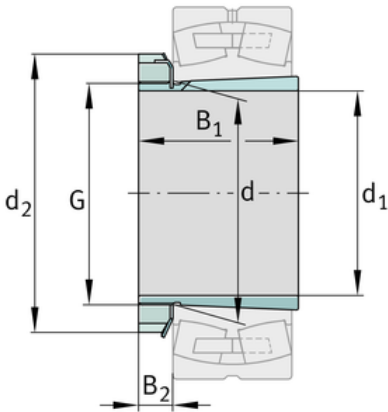
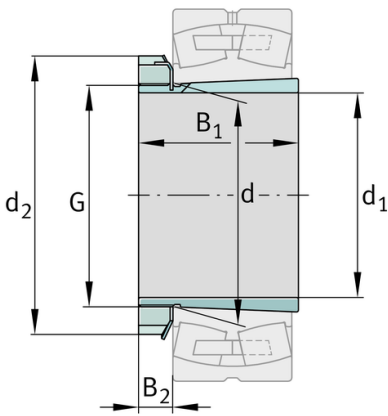
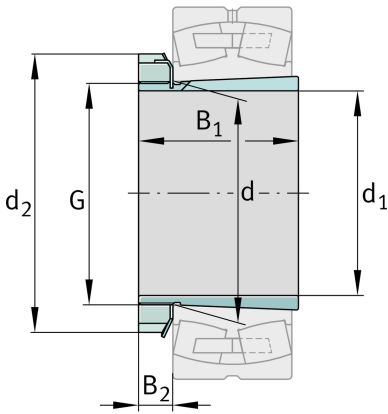

Hauptabmessungen und Leistungsdaten

d_1	40 mm	Bohrungsdurchmesser
G	M45x1,5	Gewinde
B_1	39 mm	Hülslenlänge
	0,244 kg	Gewicht

Abmessungen

d	45 mm	Bohrungsdurchmesser des Lagers
d_2	65 mm	Aussendurchmesser Mutter
B_2	11,25 mm	Breite Sicherungselemente

Zusätzliche Informationen

	KM9	Nutmutter
	MB9	Sicherung
	1:12	Kegel

