

FAG

★ H314

Spannhülse

Schaeffler Material-Nummer:
0191767400000

Spannhülse H, Zubehör Wälzlager,
komplett, mechanisch, Fertigteil

★ Vorzugsprodukt

Technische Informationen

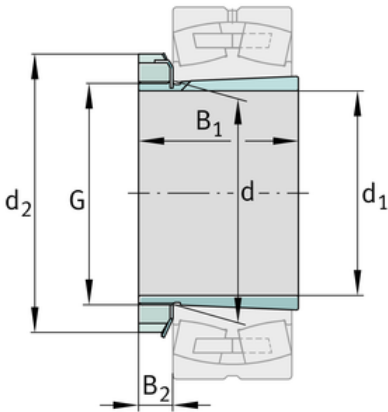
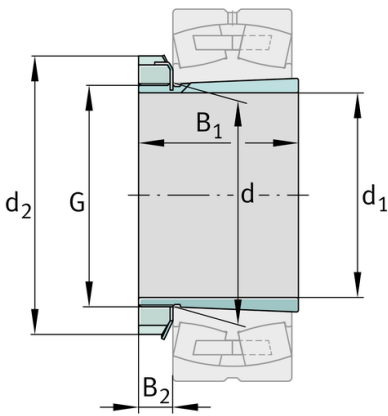
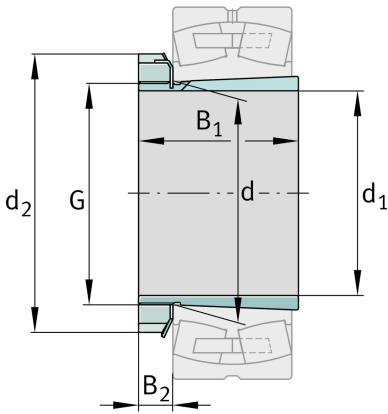

Hauptabmessungen und Leistungsdaten

d_1	60 mm	Bohrungsdurchmesser
G	M70x2	Gewinde
B_1	52 mm	Hülsenlänge
	0,74 kg	Gewicht

Abmessungen

d	70 mm	Bohrungsdurchmesser des Lagers
d_2	92 mm	Aussendurchmesser Mutter
B_2	13,5 mm	Breite Sicherungselemente

Zusätzliche Informationen

	KM14	Nutmutter
	MB14	Sicherung
	1:12	Kegel

