



FAG

★ H315

Spannhülse

Schaeffler Material-Nummer:
0167312470000

Spannhülse H, Zubehör Wälzlager,
komplett, mechanisch, Fertigteil

★ Vorzugsprodukt

Technische Informationen

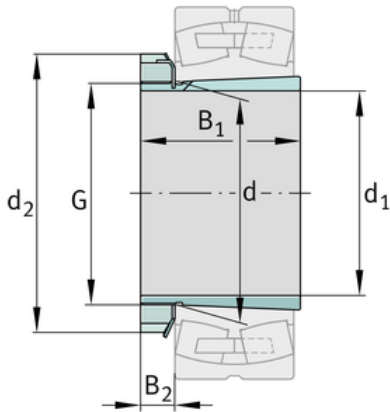
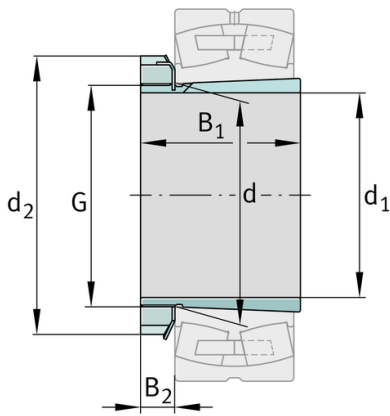
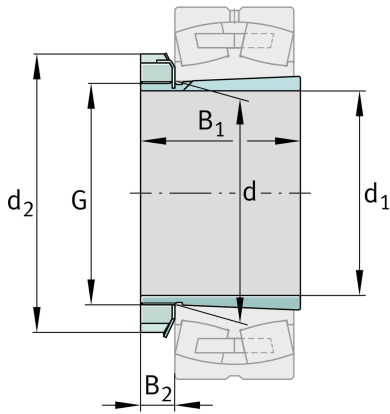

Hauptabmessungen und Leistungsdaten

d_1	65 mm	Bohrungsdurchmesser
G	M75x2	Gewinde
B_1	55 mm	Hülslenlänge
	0,8 kg	Gewicht

Abmessungen

d	75 mm	Bohrungsdurchmesser des Lagers
d_2	98 mm	Aussendurchmesser Mutter
B_2	14,5 mm	Breite Sicherungselemente

Zusätzliche Informationen

	KM15	Nutmutter
	MB15	Sicherung
	1:12	Kegel

