

FAG

## ★ H318

## Spannhülse

Schaeffler Material-Nummer:  
0167312980000

Spannhülse H, Zubehör Wälzlager,  
komplett, mechanisch, Fertigteil

★ Vorzugsprodukt

## Technische Informationen

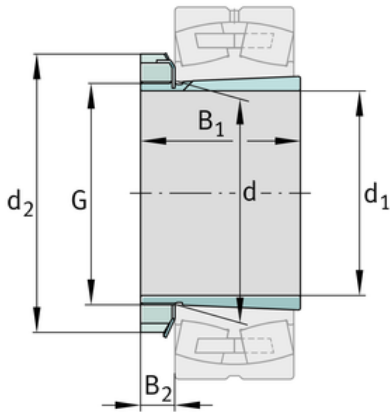
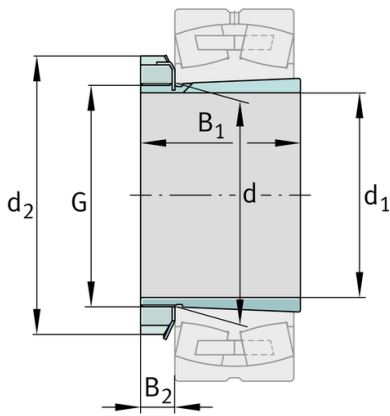
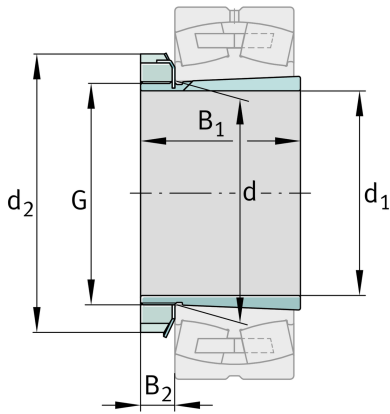

## Hauptabmessungen und Leistungsdaten

$d_1$	80 mm	Bohrungsdurchmesser
G	M90x2	Gewinde
$B_1$	65 mm	Hülslenlänge
	1,41 kg	Gewicht

## Abmessungen

d	90 mm	Bohrungsdurchmesser des Lagers
$d_2$	120 mm	Aussendurchmesser Mutter
$B_2$	17,75 mm	Breite Sicherungselemente

## Zusätzliche Informationen

	KM18	Nutmutter
	MB18	Sicherung
	1:12	Kegel

