

FAG

## ★ H3128

## Spannhülse

Schaeffler Material-Nummer:  
0167311580000

Spannhülse H, Zubehör Wälzlager,  
komplett, mechanisch, Fertigteil

★ Vorzugsprodukt

## Technische Informationen

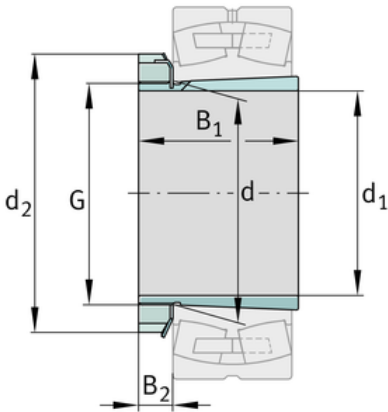
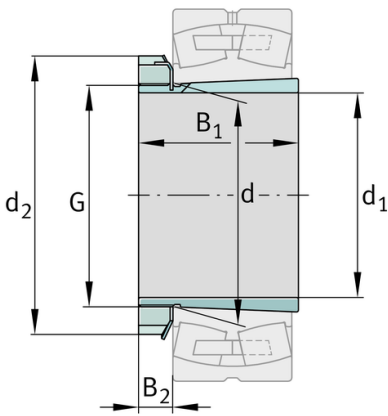
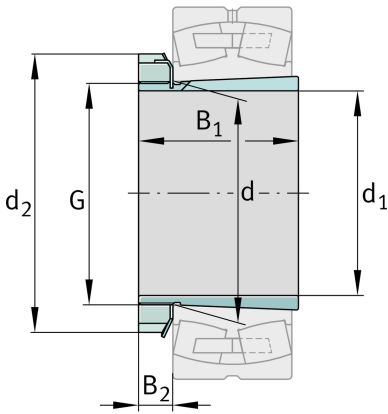

## Hauptabmessungen und Leistungsdaten

|       |         |                     |
|-------|---------|---------------------|
| $d_1$ | 125 mm  | Bohrungsdurchmesser |
| G     | M140x2  | Gewinde             |
| $B_1$ | 97 mm   | Hülslenlänge        |
|       | 4,46 kg | Gewicht             |

## Abmessungen

|       |        |                                |
|-------|--------|--------------------------------|
| d     | 140 mm | Bohrungsdurchmesser des Lagers |
| $d_2$ | 180 mm | Aussendurchmesser Mutter       |
| $B_2$ | 24 mm  | Breite Sicherungselemente      |

## Zusätzliche Informationen

|  |      |           |
|--|------|-----------|
|  | KM28 | Nutmutter |
|  | MB28 | Sicherung |
|  | 1:12 | Kegel     |

