



FAG

★ H3132

Spannhülse

Schaeffler Material-Nummer:
0167311820000

Spannhülse H, Zubehör Wälzlager,
komplett, mechanisch, Fertigteil

★ Vorzugsprodukt

Technische Informationen

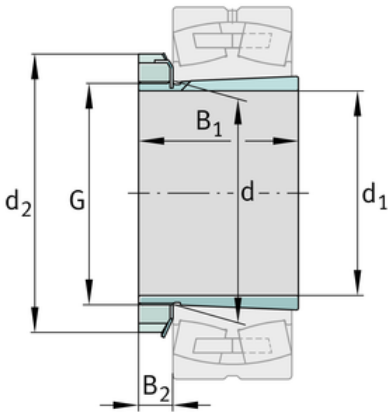
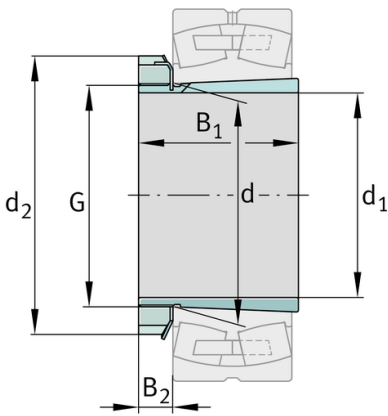
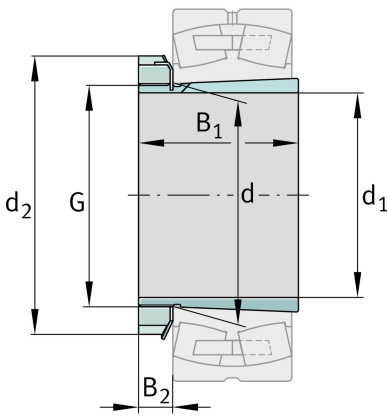

Hauptabmessungen und Leistungsdaten

d_1	140 mm	Bohrungsdurchmesser
G	M160x3	Gewinde
B_1	119 mm	Hülslenlänge
	7,864 kg	Gewicht

Abmessungen

d	160 mm	Bohrungsdurchmesser des Lagers
d_2	210 mm	Aussendurchmesser Mutter
B_2	27,5 mm	Breite Sicherungselemente

Zusätzliche Informationen

	KM32	Nutmutter
	MB32	Sicherung
	1:12	Kegel

