

FAG

AH3064-H

Abziehhülse

Schaeffler Material-Nummer:
0167270450000Abziehhülse AH...-H, Zubehör Wälzlager,
hydraulisch, Fertigteil

Technische Informationen

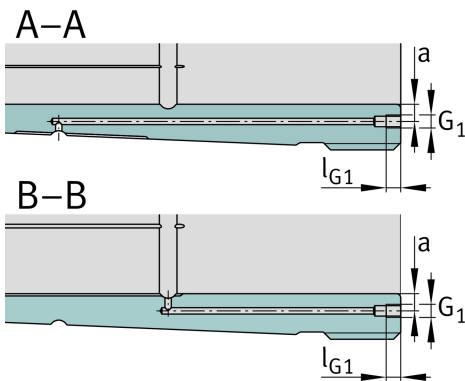
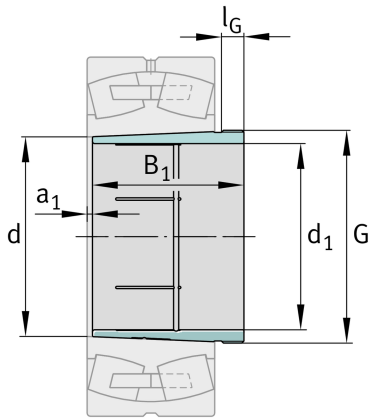
**Hauptabmessungen und Leistungsdaten**

d_1	300 mm	Bohrungsdurchmesser
G	Tr345X5	Gewinde
B_1	149 mm	Hülsenlänge
	16,6 kg	Gewicht

Abmessungen

d	320 mm	Bohrungsdurchmesser
a_1	8 mm	Lagerüberstand
l_G	27 mm	Gewindelänge

Anschlußmaße

G_1	G1/8	Gewinde Ölanschluss
a	8,5 mm	Gewindeabstand Ölanschluss
l_{G1}	12 mm	Gewindetiefe Ölanschluss

Zusätzliche Informationen

	1:12	Kegel
--	------	-------

