



FAG

★ 3210-BD-XL-2HRS

Schrägkugellager

Schaeffler Material-Nummer:
0826930130000

★ Vorzugsprodukt

X-life

Schrägkugellager 32..-BD-XL-2HRS,
zweireihig, X-life, Dichtscheiben,
Stahlblechkäfig

Technische Informationen

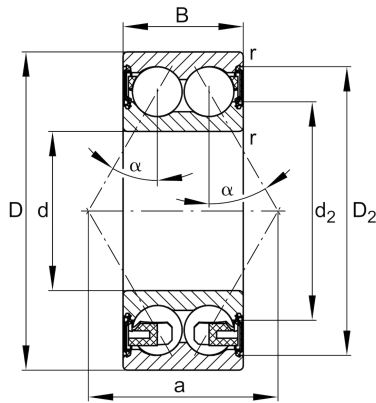

Temperaturbereich

T_{\min}	-20 °C	Betriebstemperatur min.
T_{\max}	110 °C	Betriebstemperatur max.
	0,698 kg	Gewicht

Hauptabmessungen und Leistungsdaten

d	50 mm	Bohrungsdurchmesser
D	90 mm	Außendurchmesser
B	30,2 mm	Breite
C_r	53.000 N	Dynamische Tragzahl, radial
C_{0r}	44.000 N	Statische Tragzahl, radial
C_{ur}	3.050 N	Ermüdungsgrenzbelastung, radial
n_G	5.900 1/min	Grenzdrehzahl

Abmessungen

r_{\min}	1,1 mm	Minimaler Kantenabstand
D_2	82,9 mm	Kaliberdurchmesser des Außenrings
d_2	62,8 mm	Kaliberdurchmesser des Innenrings
a	53,2 mm	Abstand Druckkegelspitze
α	30 °	Druckwinkel

Anschlußmaße

$d_{a \min}$	57 mm	Minimaler Durchmesser der Wellenschulter
$D_{a \max}$	83 mm	Maximaler Durchmesser der Gehäuseschulter
$r_{a \max}$	1 mm	Maximaler Hohlkehlradius