

FAG

★ 51217

Axial-Rillenkugellager

Schaeffler Material-Nummer:
0167151520000Axial-Rillenkugellager 512, einseitig
wirkend, Stahlblechkäfig

★ Vorzugsprodukt

Technische Informationen

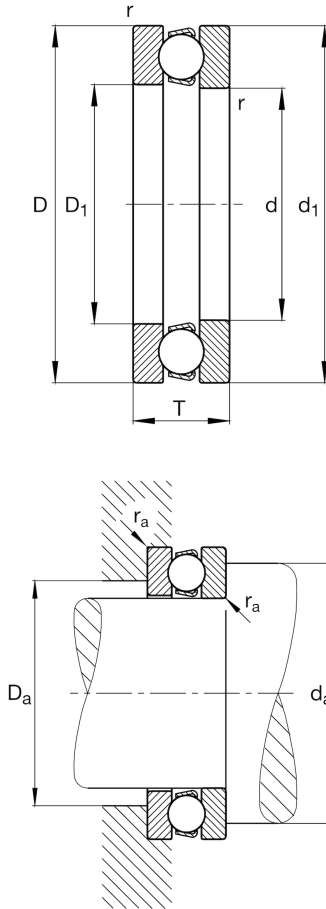

Temperaturbereich

T_{\min}	-30 °C	Betriebstemperatur min.
T_{\max}	150 °C	Betriebstemperatur max.
	1,223 kg	Gewicht

Hauptabmessungen und Leistungsdaten

d	85 mm	Bohrungsdurchmesser
D	125 mm	Außendurchmesser
T	31 mm	Höhe
C_a	98.000 N	dynamische Tragzahl, axial
C_{0a}	250.000 N	statische Tragzahl, axial
C_{ua}	11.200 N	Ermüdungsgrenzbelastung, axial
n_G	3.250 1/min	Grenzdrehzahl
n_{gr}	3.850 1/min	Bezugsdrehzahl

Abmessungen

r_{\min}	1 mm	Minimaler Kantenabstand
D_1	88 mm	Innendurchmesser Gehäusescheibe
d_1	125 mm	Borndurchmesser Wellenscheibe

Anschlußmaße

$d_{a\min}$	109 mm	Minimaler Anlagendurchmesser Wellenschulter
$D_{a\max}$	101 mm	Maximaler Durchmesser der Gehäuseschulter
$r_{a\max}$	1 mm	Maximaler Freistichradius

Zusätzliche Informationen

A	0,37	Minimallast-Faktor
---	------	--------------------