



FAG

★ 6000-C-2Z

Rillenkugellager

Schaeffler Material-Nummer:
0593722300000

★ Vorzugsprodukt

Rillenkugellager 60..-C-2Z, einreihig,
Generation C, Deckscheiben,
Stahlblechkäfig

Technische Informationen

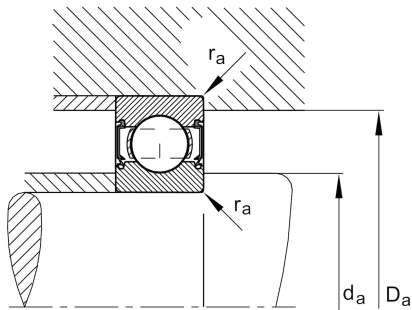
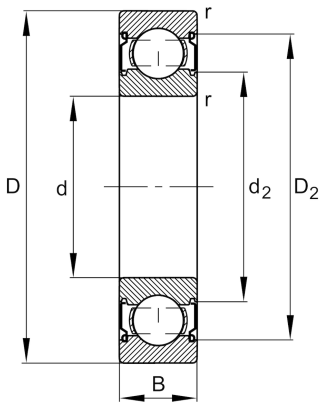

Temperaturbereich

T_{\min}	-20 °C	Betriebstemperatur min.
T_{\max}	120 °C	Betriebstemperatur max.
	0,019 kg	Gewicht

Hauptabmessungen und Leistungsdaten

d	10 mm	Bohrungsdurchmesser
D	26 mm	Außendurchmesser
B	8 mm	Breite
C_r	5.300 N	Dynamische Tragzahl, radial
C_{0r}	1.970 N	Statische Tragzahl, radial
C_{ur}	136 N	Ermüdungsgrenzbelastung, radial
n_G	38.000 1/min	Grenzdrehzahl
n_{gr}	30.000 1/min	Bezugsdrehzahl

Abmessungen

r_{\min}	0,3 mm	Minimaler Kantenabstand
D_2	23,1 mm	Kaliberdurchmesser des Außenrings
d_2	13,7 mm	Kaliberdurchmesser des Innenrings

Anschlußmaße

$d_{a\min}$	12 mm	Minimaler Durchmesser der Wellenschulter
$D_{a\max}$	24 mm	Maximaler Durchmesser der Gehäuseschulter
$r_{a\max}$	0,3 mm	Maximaler Hohlkehlradius

Berechnungsfaktoren

f_0	12,4	Berechnungsfaktor
-------	------	-------------------