

FAG

★ 6204-C

Rillenkugellager

Schaeffler Material-Nummer:
0621631590000Rillenkugellager 62..-C, einreihig,
Generation C, Stahlblechkäfig

★ Vorzugsprodukt

Technische Informationen

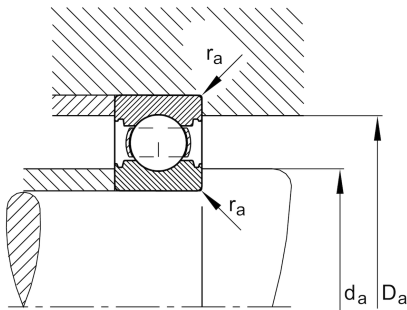
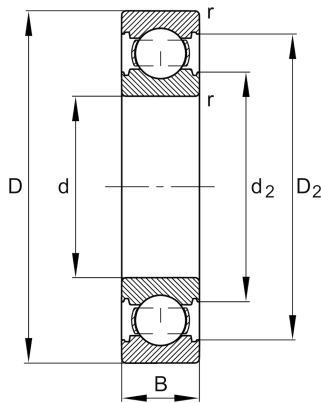

Temperaturbereich

T_{\min}	-30 °C	Betriebstemperatur min.
T_{\max}	120 °C	Betriebstemperatur max.
	0,097 kg	Gewicht

Hauptabmessungen und Leistungsdaten

d	20 mm	Bohrungsdurchmesser
D	47 mm	Außendurchmesser
B	14 mm	Breite
C_r	14.700 N	Dynamische Tragzahl, radial
C_{0r}	6.600 N	Statische Tragzahl, radial
C_{ur}	455 N	Ermüdungsgrenzbelastung, radial
n_G	24.300 1/min	Grenzdrehzahl
n_{gr}	18.100 1/min	Bezugsdrehzahl

Abmessungen

r_{\min}	1 mm	Minimaler Kantenabstand
D_2	41,4 mm	Kaliberdurchmesser des Außenrings
d_2	26,6 mm	Kaliberdurchmesser des Innenrings

Anschlußmaße

$d_{a \min}$	25,6 mm	Minimaler Durchmesser der Wellenschulter
$D_{a \max}$	41,4 mm	Maximaler Durchmesser der Gehäuseschulter
$r_{a \max}$	1 mm	Maximaler Hohlkehlradius

Berechnungsfaktoren

f_0	13,1	Berechnungsfaktor
-------	------	-------------------