



FAG

★ B7011-C-T-P4S-UL

Spindellager

Schaeffler Material-Nummer:
0191510390000

★ Vorzugsprodukt

Spindellager B70...-C, angestellt, paar-
oder satzweise, Druckwinkel $\alpha = 15^\circ$,
eingengegte Toleranzen

Technische Informationen

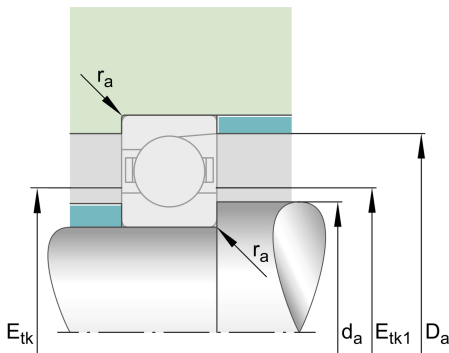

Temperaturbereich

T_{\min}	-30 °C	Betriebstemperatur min.
T_{\max}	100 °C	Betriebstemperatur max.
	0,004 kg	Gewicht

Hauptabmessungen und Leistungsdaten

d	55 mm	Bohrungsdurchmesser
D	90 mm	Außendurchmesser
B	18 mm	Breite
C_r	38.500 N	Dynamische Tragzahl, radial
C_{0r}	22.100 N	Statische Tragzahl, radial
C_{ur}	2.340 N	Ermüdungsgrenzbelastung, radial
$n_{G \text{ Grease}}$	16.000 1/min	Grenzdrehzahl für Fettschmierung
$n_{G \text{ Oil}}$	24.000 1/min	Grenzdrehzahl für Öl-Schmierung

Abmessungen

r_{\min}	1,1 mm	Minimaler Kantenabstand
$r_{1 \min}$	1,1 mm	Minimaler Kantenabstand
α	15 °	Druckwinkel

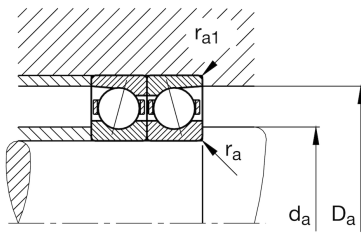

Anschlußmaße

d_a	62 mm	Anlagedurchmesser Wellenschulter
d_a	h12	Anlagedurchmesser Wellenschulter Passung
D_a	83 mm	Anlagedurchmesser des Außenringes
D_a	H12	Anlagedurchmesser des Außenringes Passung
$r_{a \max}$	1 mm	Maximaler Freistichradius
$r_{a1 \max}$	0,6 mm	Maximaler Freistichradius
$E_{tk \min}$	65,9 mm	Minimaler Einspritzteilkreis
$E_{tk \max}$	69,6 mm	Maximaler Einspritzteilkreis
$E_{tk1 \min}$	65,9 mm	Minimaler Einspritzteilkreis
$E_{tk1 \max}$	69,6 mm	Maximaler Einspritzteilkreis
a	18,7 mm	Abstand Druckkegelspitze

Zusätzliche Informationen

F_{VL}	205 N	Vorspannkraft leicht
F_{VM}	670 N	Vorspannkraft mittel
F_{VH}	1.344 N	Vorspannkraft schwer
K_{aEL}	635 N	Abhebekraft leicht
K_{aEM}	2.253 N	Abhebekraft mittel
K_{aEH}	4.837 N	Abhebekraft schwer
c_{aL}	61,4 N/ μm	Axiale Steifigkeit leicht
c_{aM}	106 N/ μm	Axiale Steifigkeit mittel
c_{aH}	151 N/ μm	Axiale Steifigkeit schwer