

FAG

## ★ NNU4922-S-K-M-SP

## Zylinderrollenlager

Schaeffler Material-Nummer:  
0192328530000

★ Vorzugsprodukt

Hochgenauigkeits-Zylinderrollenlager  
NNU49..-S-K-M-SP, Loslager, zweireihig,  
mit kegelförmiger Bohrung, Kegel 1:12,  
zerlegbar, mit Käfig

## Technische Informationen

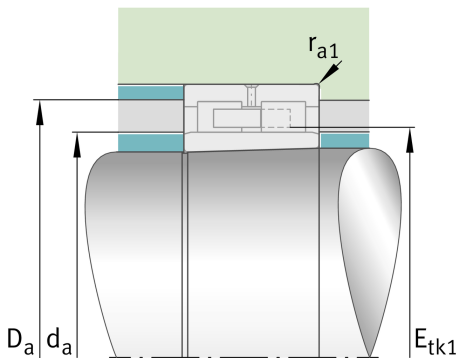
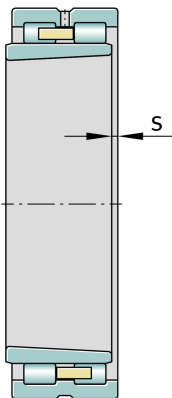
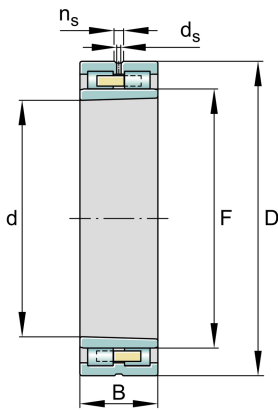

## Temperaturbereich

$T_{min}$	-30 °C	Betriebstemperatur min.
$T_{max}$	150 °C	Betriebstemperatur max.
	1,999 kg	Gewicht

## Hauptabmessungen und Leistungsdaten

d	110 mm	Bohrungsdurchmesser
D	150 mm	Außendurchmesser
B	40 mm	Breite
$C_r$	132.000 N	Dynamische Tragzahl, radial
$C_{0r}$	270.000 N	Statische Tragzahl, radial
$C_{ur}$	35.000 N	Ermüdungsgrenzbelastung, radial
$n_{G Grease}$	5.400 1/min	Grenzdrehzahl für Fettschmierung
$n_{G Oil}$	6.300 1/min	Grenzdrehzahl für Öl-Schmierung

## Abmessungen

$r_{1 min}$	1,1 mm	Minimaler Kantenabstand
F	123 mm	Laufbahndurchmesser des Innenringes
$n_s$	6,5 mm	Schmierutbreite
$d_s$	3,2 mm	Durchmesser Schmierbohrung
s	2 mm	axialer Verschiebeweg

## Anschlußmaße

$d_{a min}$	122 mm	Minimaler Anlagedurchmesser Wellenschulter
$D_{a max}$	139 mm	Maximaler Durchmesser der Gehäuseschulter
$r_{a1 max}$	1 mm	Maximaler Freistichradius