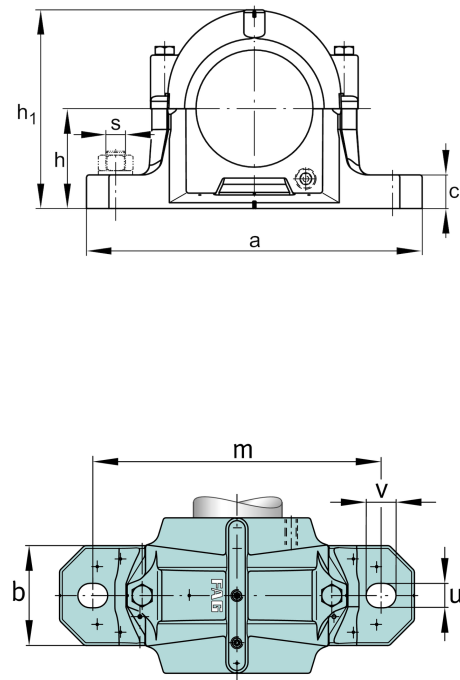

**FAG**
**★ SNV052-F-L**
**Stehlagergehäuse**

 Schaeffler Material-Nummer:  
0625328040000

 Geteilte Stehlagergehäuse für  
verschiedene Lagerausführungen

**★** Vorzugsprodukt

## Technische Informationen

**Hauptabmessungen und Leistungsdaten**

D	52 mm	Lageraußendurchmesser
a	165 mm	Laenge Fuß
h <sub>1</sub>	75 mm	Hoehe
g	70 mm	Breite Gehaeusekoerper
	1,469 kg	Gewicht

**Abmessungen**

b	46 mm	Breite Fuß
c	19 mm	Hoehe Fuß
h	40 mm	Mittenhoehe
m	130 mm	Abstand Befestigungsbohrung
s	0,5	Schraubengroesse
s	M12	Groesse der Befestigungsschrauben
u	15 mm	Breite Langloch
v	20 mm	Laenge Langloch
g <sub>3</sub>	10,5 mm	Wandstaerke