



FAG

★ SNS3036-H-D

Stehlagergehäuse

Schaeffler Material-Nummer:
0806095200000

★ Vorzugsprodukt

Stehlagergehäuse, geteilt, für
Pendelrollenlager, metrische und zöllige
Wellendurchmesser, für Fettschmierung

Technische Informationen

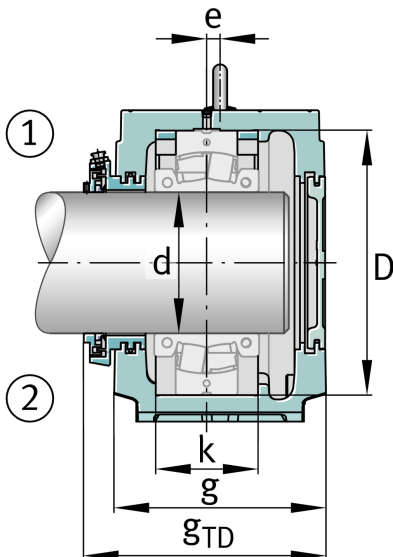
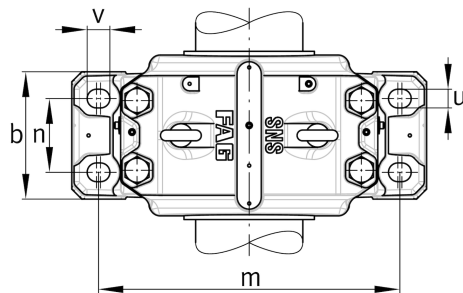
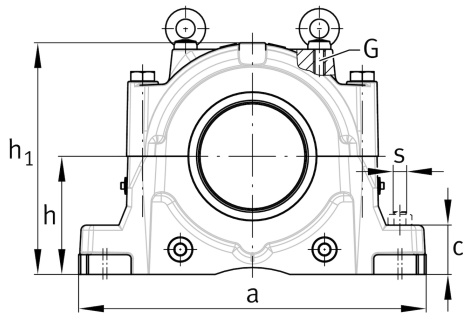

Hauptabmessungen und Leistungsdaten

h_1	333 mm	Gehäusehöhe
g	230 mm	Gehäusebreite
a	510 mm	Laenge Fuß
	73,6 kg	Gewicht

Abmessungen

c	70 mm	Fußhöhe
b	180 mm	Fußbreite
n_2	100 mm	Fußlochabstand 2
D	280 mm	Lagersitz
e	14 mm	Mittenversatz
h	170 mm	Mittenhöhe
k	108 mm	Lagersitzbreite
m	430 mm	Fußlochabstand 1
s	M24	Schraubengröße Fußlochbefestigung
u	28 mm	Fußlochbreite
v	34 mm	Fußlochlänge

