



FAG

SNS3052-H-D

Stehlagergehäuse

Schaeffler Material-Nummer:
0806114350000Stehlagergehäuse, geteilt, für
Pendelrollenlager, metrische und zöllige
Wellendurchmesser, für Fettschmierung

Technische Informationen

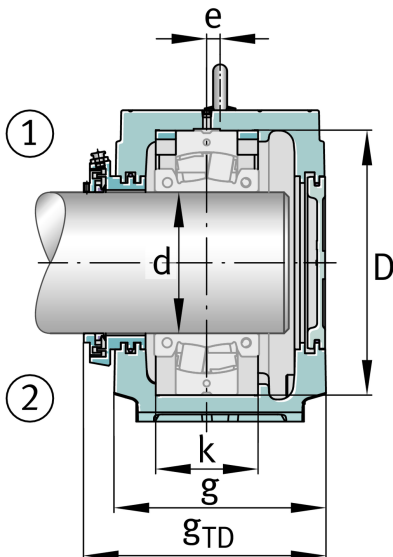
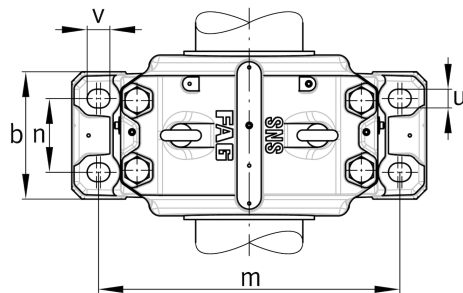
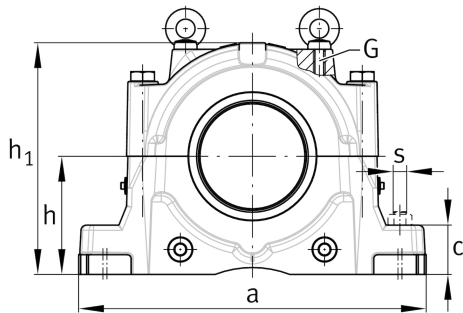
**Hauptabmessungen und Leistungsdaten**

h_1	474 mm	Gehäusehöhe
g	310 mm	Gehäusebreite
a	700 mm	Laenge Fuß
	180,8 kg	Gewicht

Abmessungen

c	95 mm	Fußhöhe
b	260 mm	Fußbreite
n_2	150 mm	Fußlochabstand 2
D	400 mm	Lagersitz
e	12 mm	Mittenversatz
h	240 mm	Mittenhöhe
k	148 mm	Lagersitzbreite
m	600 mm	Fußlochabstand 1
s	M30	Schraubengröße Fußlochbefestigung
u	35 mm	Fußlochbreite
v	42 mm	Fußlochlänge

