



FAG

SNS3136-Z-D

Stehlagergehäuse

Schaeffler Material-Nummer:
0806124310000Stehlagergehäuse, geteilt, für
Pendelrollenlager mit zylindrischer
Bohrung, metrische Wellendurchmesser,
für Fettschmierung

Technische Informationen

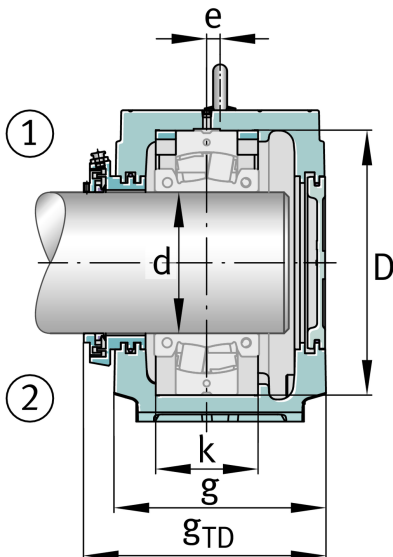
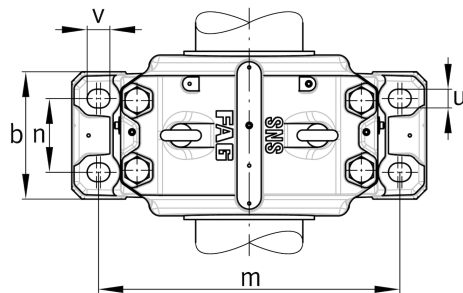
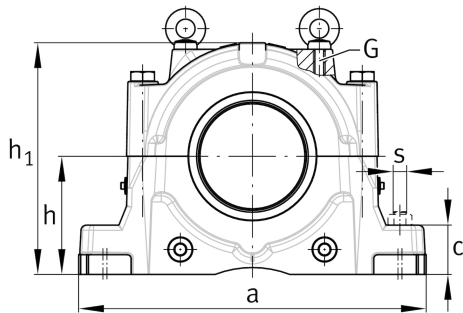
**Hauptabmessungen und Leistungsdaten**

h_1	353 mm	Gehäusehöhe
g	240 mm	Gehäusebreite
a	530 mm	Laenge Fuß
	76,3 kg	Gewicht

Abmessungen

c	75 mm	Fußhöhe
b	190 mm	Fußbreite
n_2	110 mm	Fußlochabstand 2
D	300 mm	Lagersitz
e	15 mm	Mittenversatz
h	180 mm	Mittenhöhe
k	116 mm	Lagersitzbreite
m	450 mm	Fußlochabstand 1
s	M24	Schraubengröße Fußlochbefestigung
u	28 mm	Fußlochbreite
v	34 mm	Fußlochlänge

