

FAG

## ★ 23072-BEA-XL-MB1

Pendelrollenlager

Schaeffler Material-Nummer:  
0683525300000Pendelrollenlager 230...-BEA-XL-  
MB1, symmetrisch 2 Außenborde mit  
Bordscheibe

★ Vorzugsprodukt

X-life

## Technische Informationen

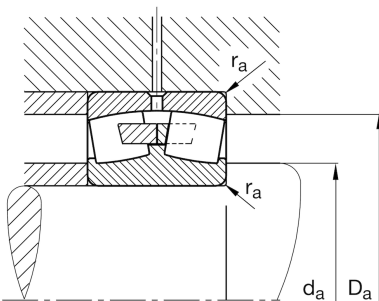
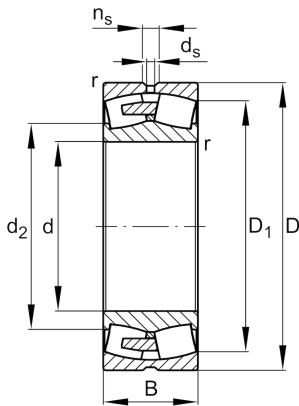

## Temperaturbereich

$T_{min}$	-30 °C	Betriebstemperatur min.
$T_{max}$	200 °C	Betriebstemperatur max.
	106,36 kg	Gewicht

## Hauptabmessungen und Leistungsdaten

d	360 mm	Bohrungsdurchmesser
D	540 mm	Außendurchmesser
B	134 mm	Breite
$C_r$	2.800.000 N	Dynamische Tragzahl, radial
$C_{0r}$	4.650.000 N	Statische Tragzahl, radial
$C_{ur}$	400.000 N	Ermüdungsgrenzbelastung, radial
$n_G$	1.300 1/min	Grenzdrehzahl
$n_{gr}$	790 1/min	Bezugsdrehzahl

## Abmessungen

$r_{min}$	5 mm	Minimaler Kantenabstand
$D_1$	487,6 mm	Bohrungsdurchmesser des Außenringes
$d_s$	12,5 mm	Durchmesser Schmierbohrung
$n_s$	23,5 mm	Schmiernutbreite

## Anschlußmaße

$d_{a min}$	378 mm	Minimaler Anlagedurchmesser Wellenschulter
$D_{a max}$	522 mm	Maximaler Durchmesser der Gehäuseschulter
$r_{a max}$	4 mm	Maximaler Freistichradius

**Zusätzliche Informationen**

e	0,22	Grenzwert für $F_a/F_r$ für die Anwendbarkeit der versch. Werte der Faktoren X und Y
$Y_1$	3,04	Dynamischer Axiallastfaktor
$Y_2$	4,53	Dynamischer Axiallastfaktor
$Y_0$	2,97	Statischer Axiallastfaktor