

★ 81115-TV

Axial-Zylinderrollenlager

Schaeffler Material-Nummer:
0015415010000

Axial-Zylinderrollenlager 811, einseitig
wirkend, kombiniert aus K811, GS, WS

★ Vorzugsprodukt

Technische Informationen

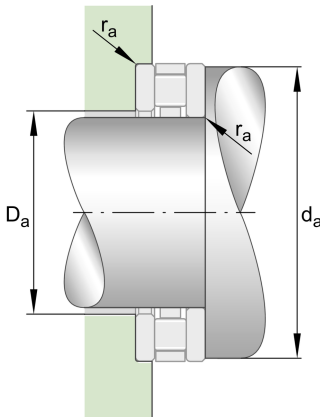
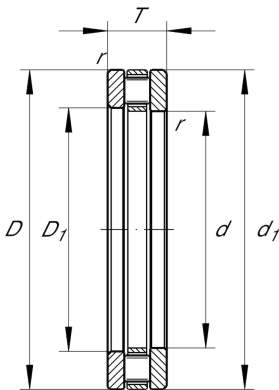

Temperaturbereich

T_{min}	120 °C	Betriebstemperatur min.
T_{max}	-30 °C	Betriebstemperatur max.
	0,003 kg	Gewicht

Hauptabmessungen und Leistungsdaten

d	75 mm	Bohrungsdurchmesser
D	100 mm	Außendurchmesser
T	19 mm	Höhe
C_a	107.000 N	dynamische Tragzahl, axial
C_{0a}	350.000 N	statische Tragzahl, axial
C_{ua}	36.000 N	Ermüdungsgrenzbelastung, axial
n_G	3.300 1/min	Grenzdrehzahl
n_{gr}	1.190 1/min	Bezugsdrehzahl

Abmessungen

D_1	77 mm	Innendurchmesser Gehäusescheibe
d_1	100 mm	Borrdurchmesser Wellenscheibe
r_{min}	1 mm	Minimaler Kantenabstand

Anschlußmaße

$d_{a min}$	97 mm	Minimaler Anlagedurchmesser Wellenschulter
$D_{a max}$	78 mm	Maximaler Durchmesser der Gehäuseschulter
$r_{a max}$	1 mm	Maximaler Freistichradius

Zusätzliche Informationen

K81115-TV	Axialrollenkranz
GS81115	Gehäusescheibe
WS81115	Wellenscheibe
LS75100	Laufscheibe