

## ★ 81122-TV

### Axial-Zylinderrollenlager

Schaeffler Material-Nummer:  
0000412700000

Axial-Zylinderrollenlager 811, einseitig  
wirkend, kombiniert aus K811, GS, WS

★ Vorzugsprodukt

## Technische Informationen

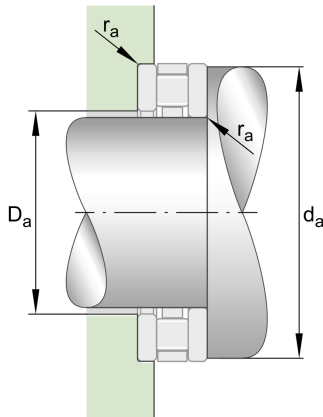
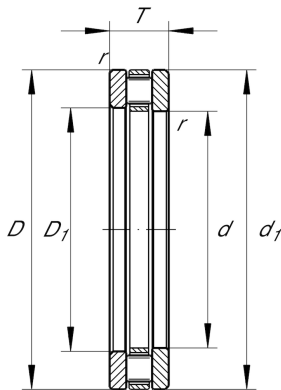

### Temperaturbereich

$T_{\min}$	120 °C	Betriebstemperatur min.
$T_{\max}$	-30 °C	Betriebstemperatur max.
	0,978 kg	Gewicht

### Hauptabmessungen und Leistungsdaten

d	110 mm	Bohrungsdurchmesser
D	145 mm	Außendurchmesser
T	25 mm	Höhe
$C_a$	207.000 N	dynamische Tragzahl, axial
$C_{0a}$	700.000 N	statische Tragzahl, axial
$C_{ua}$	64.000 N	Ermüdungsgrenzbelastung, axial
$n_G$	2.260 1/min	Grenzdrehzahl
$n_{gr}$	850 1/min	Bezugsdrehzahl

### Abmessungen

$D_1$	112 mm	Innendurchmesser Gehäusescheibe
$d_1$	145 mm	Borrdurchmesser Wellenscheibe
$r_{\min}$	1 mm	Minimaler Kantenabstand

### Anschlußmaße

$d_{a \min}$	141 mm	Minimaler Anlagedurchmesser Wellenschulter
$D_{a \max}$	114 mm	Maximaler Durchmesser der Gehäuseschulter
$r_{a \max}$	1 mm	Maximaler Freistichradius

### Zusätzliche Informationen

K81122-TV	Axialrollenkranz
GS81122	Gehäusescheibe
WS81122	Wellenscheibe
LS110145	Laufscheibe