

## ★ 81124-TV

### Axial-Zylinderrollenlager

Schaeffler Material-Nummer:  
0000564640000

Axial-Zylinderrollenlager 811, einseitig  
wirkend, kombiniert aus K811, GS, WS

★ Vorzugsprodukt

## Technische Informationen

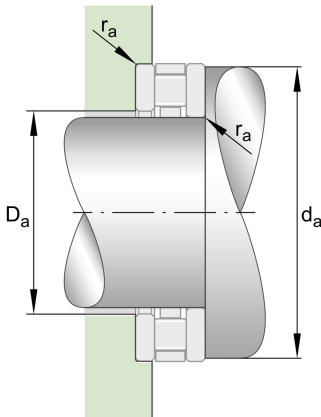
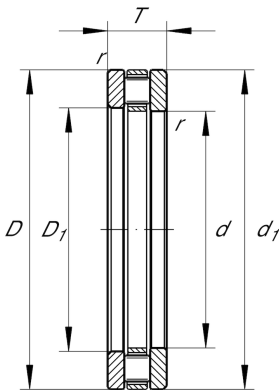

### Temperaturbereich

$T_{\min}$	120 °C	Betriebstemperatur min.
$T_{\max}$	-30 °C	Betriebstemperatur max.
	1,046 kg	Gewicht

### Hauptabmessungen und Leistungsdaten

d	120 mm	Bohrungsdurchmesser
D	155 mm	Außendurchmesser
T	25 mm	Höhe
$C_a$	214.000 N	dynamische Tragzahl, axial
$C_{0a}$	760.000 N	statische Tragzahl, axial
$C_{ua}$	67.000 N	Ermüdungsgrenzbelastung, axial
$n_G$	2.090 1/min	Grenzdrehzahl
$n_{gr}$	780 1/min	Bezugsdrehzahl

### Abmessungen

$D_1$	122 mm	Innendurchmesser Gehäusescheibe
$d_1$	155 mm	Borrdurchmesser Wellenscheibe
$r_{\min}$	1 mm	Minimaler Kantenabstand

### Anschlußmaße

$d_{a \min}$	151 mm	Minimaler Anlagedurchmesser Wellenschulter
$D_{a \max}$	124 mm	Maximaler Durchmesser der Gehäuseschulter
$r_{a \max}$	1 mm	Maximaler Freistichradius

### Zusätzliche Informationen

K81124-TV	Axialrollenkranz
GS81124	Gehäusescheibe
WS81124	Wellenscheibe
LS120155	Laufscheibe