

RNAO8X15X10-TV-XL

Nadellager

Schaeffler Material-Nummer:
0507757740000

Nadellager RNAO, ohne Borde

X-life

Technische Informationen

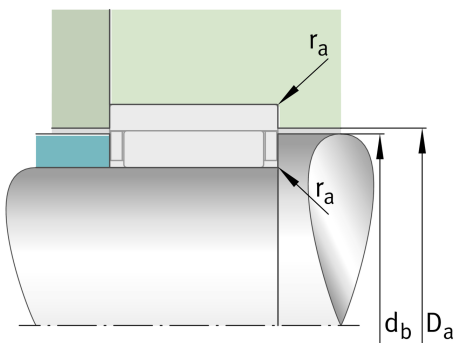
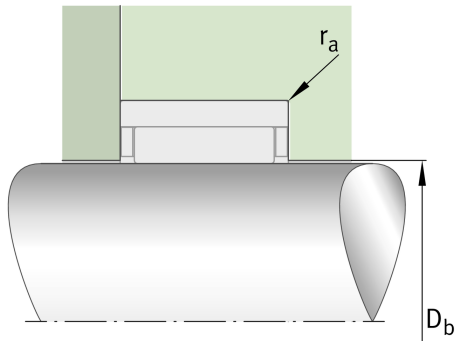
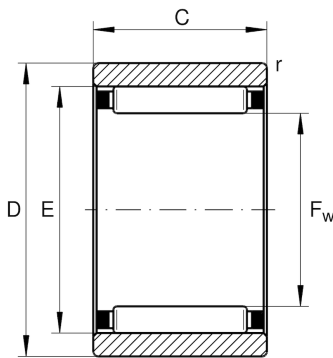

Temperaturbereich

T_{min}	-20 °C	Betriebstemperatur min.
T_{max}	120 °C	Betriebstemperatur max.
	8 g	Gewicht

Hauptabmessungen und Leistungsdaten

F_w	8 mm	Hüllkreis innen
D	15 mm	Außendurchmesser
C	10 mm	Breite des Außenringes
C_r	4.450 N	Dynamische Tragzahl, radial
C_{0r}	4.100 N	Statische Tragzahl, radial
C_{ur}	700 N	Ermüdungsgrenzbelastung, radial
n_G	32.500 1/min	Grenzdrehzahl
n_{gr}	35.500 1/min	Bezugsdrehzahl

Abmessungen

E	11 mm	Laufbahndurchmesser des Außenringes
r_{min}	0,3 mm	Minimaler Kantenabstand

Anschlußmaße

D_b	8,3 mm	Anlagedurchmesser Axialführung NK/Gehäuse
d_b	10,7 mm	Anlagedurchmesser Axialführung NK/Welle
D_a	11,3 mm	Anlagedurchmesser des Außenringes
$r_{a max}$	0,3 mm	Maximaler Freistichradius