



★ PHE20-XL

Spannlagergehäuseeinheit

Schaeffler Material-Nummer:
0008407930000

★ Vorzugsprodukt

Spann-Gehäuseeinheiten PHE,
Graugussgehäuse, Spannlager mit
Exzenterspannring, P-Dichtung

X-life

Technische Informationen

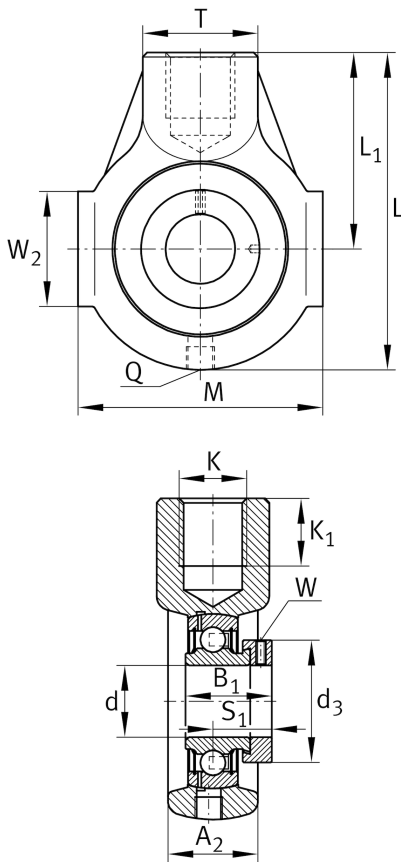

Hauptabmessungen und Leistungsdaten

d	20 mm	Bohrungsdurchmesser
L	91 mm	Länge gesamt
M	65 mm	Breite über Führungsflächen
A ₂	25 mm	Breite Gehäuse
	0,55 kg	Gewicht

Abmessungen

L ₁	58 mm	Abstand Wellenachse
T	30 mm	Höhe Gehäuse Befestigungsseite
W	38 mm	Länge Führungsflächen
Q	M6	Anschlußgewinde Schmierung

Anschlußmaße

K	M16	Gewinde Befestigungsbohrung
K ₁	21 mm	Gewindetiefe

Zusätzliche Informationen

HE04	Gehäuse
GRAE20-XL-NPP-B	Lagerbezeichnung