



★ PHEY40-XL

Spannlagergehäuseeinheit

Schaeffler Material-Nummer:
0009493020000

★ Vorzugsprodukt

Spann-Gehäuseeinheiten PHEY,
Graugussgehäuse, Spannlager mit
Gewindestiften im Innenring, P-Dichtung

X-life

Technische Informationen

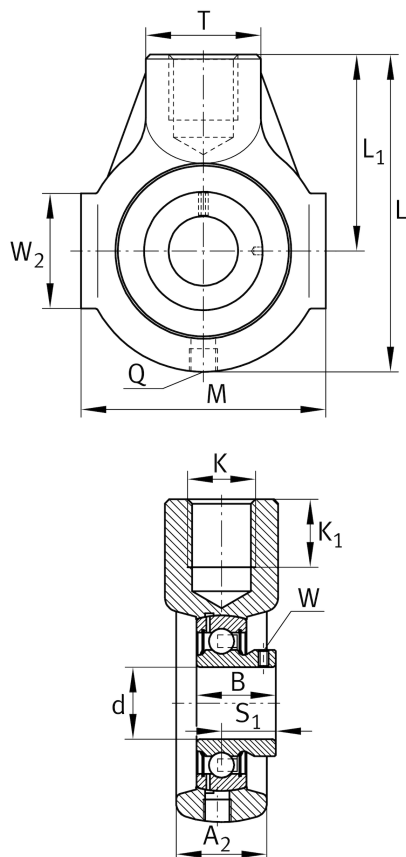

Hauptabmessungen und Leistungsdaten

d	40 mm	Bohrungsdurchmesser
L	135 mm	Länge gesamt
M	100 mm	Breite über Führungsflächen
A ₂	36 mm	Breite Gehäuse
	1,5 kg	Gewicht

Abmessungen

L ₁	85 mm	Abstand Wellenachse
T	40 mm	Höhe Gehäuse Befestigungsseite
W	45 mm	Länge Führungsflächen
Q	M6	Anschlußgewinde Schmierung

Anschlußmaße

K	M24	Gewinde Befestigungsbohrung
K ₁	24 mm	Gewindetiefe

Zusätzliche Informationen

HE08	Gehäuse
GAY40-XL-NPP-B	Lagerbezeichnung