

★ LR5205-2HRS-TVH-XL

Laufrolle

Schaeffler Material-Nummer:
0827476790000

Laufrolle LR5...2HRS-TVH-XL, 2-reihig
ohne Kunststoffmantel

★ Vorzugsprodukt

X-life

Technische Informationen

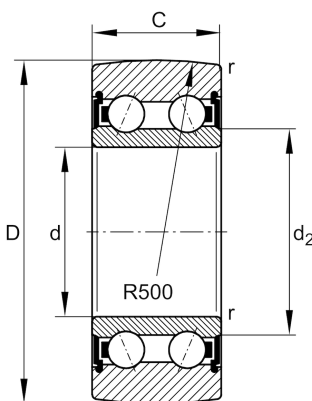

Hauptabmessungen und Leistungsdaten

D	62 mm	Außendurchmesser
d	25 mm	Bohrungsdurchmesser
C	20,6 mm	Höhe
$C_{r w}$	19.700 N	Dynamische Tragzahl, radial
$C_{0r w}$	15.900 N	Statische Tragzahl, radial
$C_{ur w}$	820 N	Ermüdungsgrenzbelastung, radial
n_{DG}	4.500 1/min	Drehzahl Dauerbetrieb Fettschmierung
$F_{r per}$	15.900 N	Außenring-Grenzbelastung
	0,314 kg	Gewicht

Abmessungen

d_2	34,2 mm	Durchmesser Anlaufscheibe
r_{min}	1 mm	Minimaler Kantenabstand
R	500 mm	Außenringprofil