

★ KB40-PP

Linear-Kugellager

Schaeffler Material-Nummer:
0012757470000

★ Vorzugsprodukt

Linear-Kugellager KB...-PP, Massiv-Reihe,
allseitig abgedichtet, rostgeschützte
Ausführung möglich

Technische Informationen

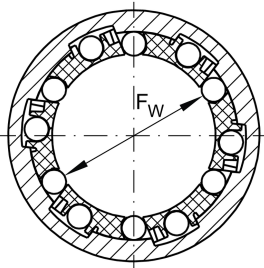
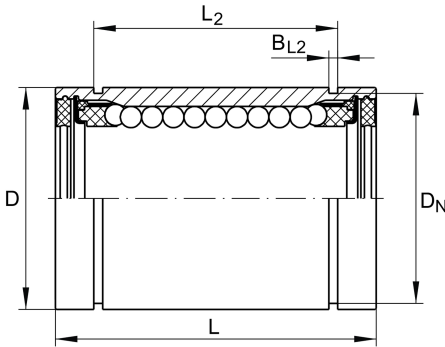

Hauptabmessungen und Leistungsdaten

F_w	40 mm	Durchmesser Innenhüllkreis des Kugelsatzes
	+0,013/-0,002	Toleranz
D	62 mm	Aussendurchmesser
	h5	Toleranz
L	80 mm	Länge
	h12	Toleranz
C_{min}	6.000 N	Tragzahl dyn.
C_{0min}	4.400 N	Tragzahl stat.
C_{max}	6.400 N	Tragzahl dyn.
C_{0max}	5.600 N	Tragzahl stat.
	0,006 kg	Gewicht

Anschlußmaße

L_2	60,3 mm	
	H13	Toleranz
B_{L2}	2,15 mm	
D_N	59 mm	
N_2	3 mm	
	6	Anzahl Kugelreihen