

# Sicherungsketten

Cad-Daten

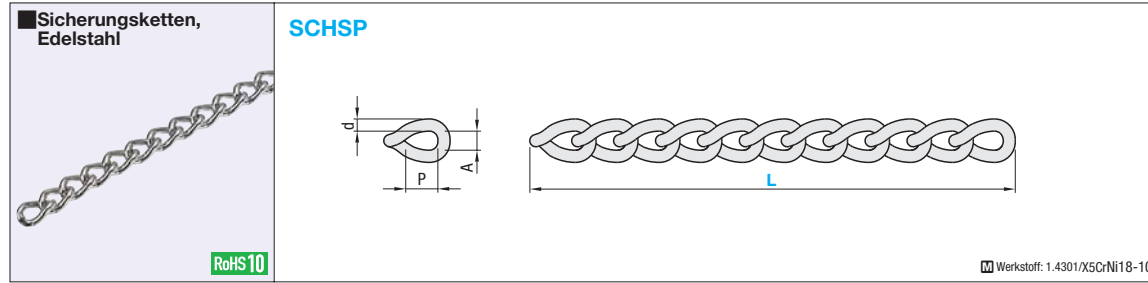

Teilenummer	L 50mm-Schritte	P	A	D	Referenz Nutzlast	€ Stückpreis
SCHSP	100~500	5.5	2.5	1.6	9kg	
	550~1000					

Die Referenz-Nutzlast dient nur zu Referenzzwecken.

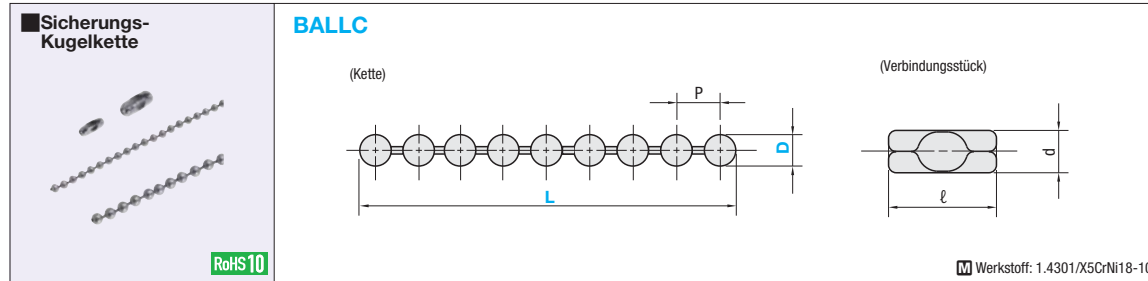

Teilenummer	L 50mm-Schritte	P	Referenz Nutzlast	Zubehör (Verbindungsstück)	€ Stückpreis
Ausführung	D			D l	
BALLC	100~500	3.3	4kg	3.0	8
	550~1000	4.4	6kg	4.3	11

\* Je nach Anzahl der Verbindungen kann das tatsächliche Maß L geringfügig kürzer sein als das gewählte Maß. (Verbindungsstücke: Verbindungsstück enthalten.)  
Die Referenz-Nutzlast dient nur zu Referenzzwecken. Die Maße der Ketten und Verbindungsstücke dienen nur zu Referenzzwecken.

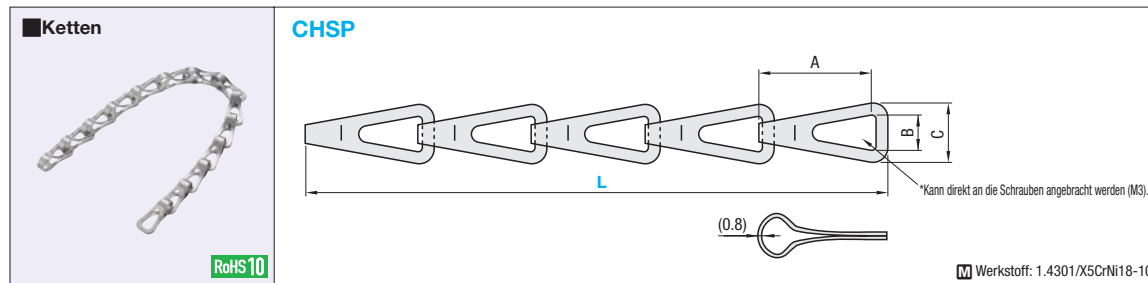

Teilenummer	L 50mm-Schritte	A	B	C	Platten- dicke	Referenz Nutzlast	€ Stückpreis
CHSP	100~500	15.5	4.2	8	0.8	70kg	
	550~1000						

\* Je nach Anzahl der Verbindungen kann das tatsächliche Maß L geringfügig kürzer sein als das gewählte Maß. (Verbindungsstücke nicht enthalten.) Die Referenz-Nutzlast dient nur zu Referenzzwecken.

Bestell-beispiel: Teilenummer - L  
SCHSP - 600  
BALLC2.3 - 150  
CHSP4 - 100

Liefer-zeit: 8 Arbeitstage

Express A: 2,00 EUR/Stk. S.88

A Expressgebühr von 5,40 EUR für 3 oder mehr identische Teile.

Preis

Stückz.	1-19	20-29	30-49	50-99
Rabatt	5%	10%	18%	

Mengenrabatt (Abgerundet auf einen Cent.) S.87

Bei noch größeren Bestellmengen bitte gesondert anfragen.

# Sicherungsdrähte/Verbindungsstücke · Befestigungsklammern

Cad-Daten

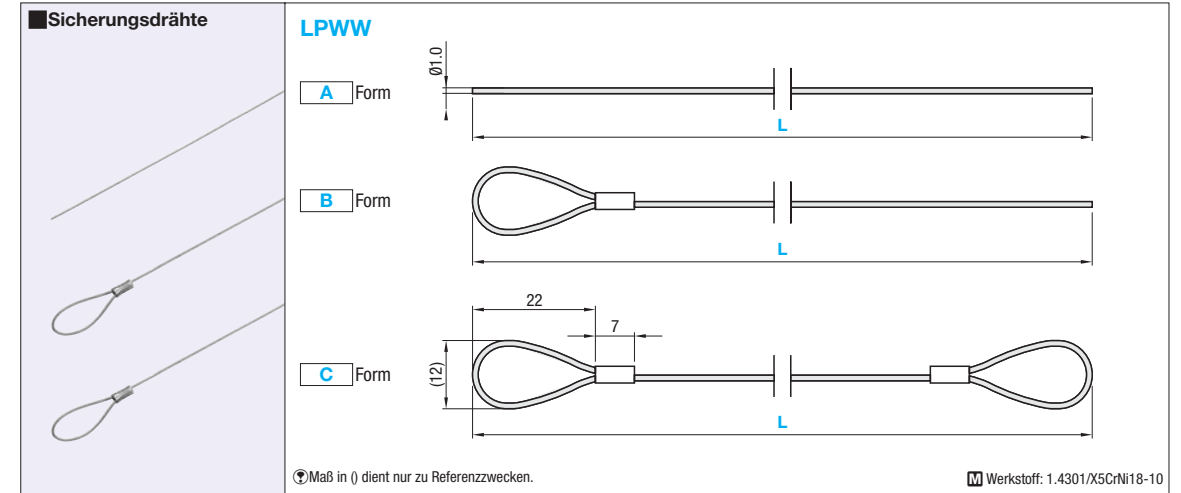

Teilenummer	L 50mm-Schritte	Referenz Nutzlast	€ Stückpreis
Ausführung	Form		A B C
LPWW	100~500	9kg	
	550~1000		

Die Referenz-Nutzlast dient nur zu Referenzzwecken.

Bestell-beispiel: Teilenummer - L  
Ausführung Form - L  
LPWW C - 850

Liefer-zeit: 8 Arbeitstage

Preis: Mengenrabatt (Abgerundet auf einen Cent.) S.87

Stückz.	1-19	20-29	30-49	50-99
Rabatt	5%	10%	16%	

Bei noch größeren Bestellmengen bitte gesondert anfragen.

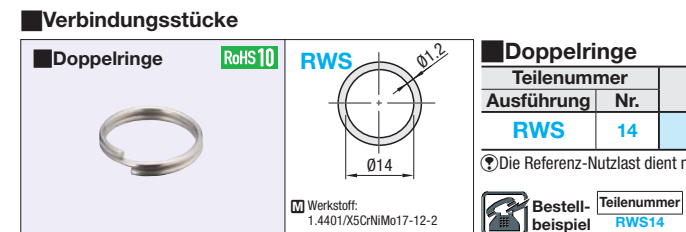
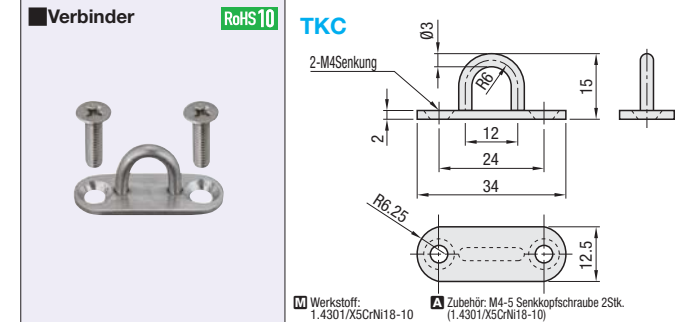
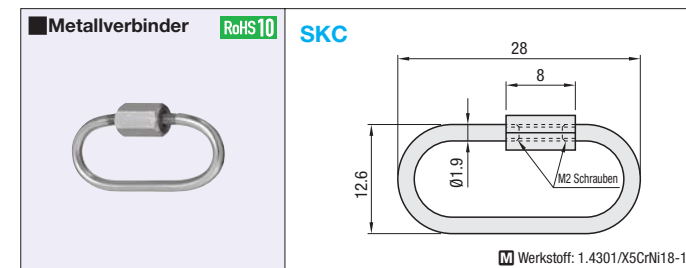

Teilenummer	Referenz Nutzlast	€ Stückpreis
SKC	20kg	

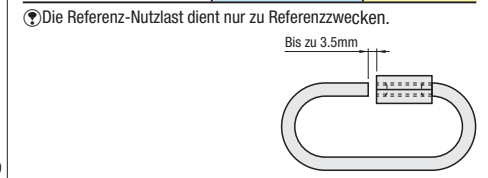

Teilenummer	Referenz Nutzlast	€ Stück- preis
TKC	20kg	

Bestell-beispiel: Teilenummer  
SKC  
TKC

Liefer-zeit: 8 Arbeitstage

Preis: Mengenrabatt (Abgerundet auf einen Cent.) S.87

Stückz.	1-19	20-29	30-49	50-99
Rabatt	5%	10%	18%	

Bei noch größeren Bestellmengen bitte gesondert anfragen.

Teilenummer	Referenz Nutzlast	€ Stückpreis	Mengenrabatt
Ausführung	Nr.	Stückz. 1	2-3 4-19 20-99
RWS	14	1kg	

Bestell-beispiel: Teilenummer  
RWS14

Liefer-zeit: 8 Arbeitstage

Express A: 2,00 EUR/Stk. S.88

A Expressgebühr von 5,40 EUR für 3 oder mehr identische Teile.