



finder[®]
SWITCH TO THE FUTURE

Thermostate und Hygrostate

SERIE
7T



Trockenöfen



Industrie
Kühlschränke



Strassenbeleuchtung,
Tunnelbeleuchtung



Industrieöfen
und Öfen



Automatische
Autowaschanlagen



Schaltschränke
für elektrische
Verteilungen



Bedienfelder



Abluft- und
Umluftventilatoren



Thermostate für den Schaltschrank

Typ 7T.81.0.000.240x / 7T.81.0.000.230x

- Ausschalt- oder Einschalttemperatur-Bereiche:
(-20...+40)°C oder (+0...+60)°C

- Kleine Bauform (17.5 mm breit)
- Bimetall-Sprungkontakt
- Großer Einstellbereich
- Hohe elektrische Lebensdauer
- Betriebsspannungsunabhängig
- Für Tragschiene 35 mm (EN 60715)

7T.81
Schraubklemmen



7T.81.0.000.240x



- Vari-Thermostat
- Ausschalten der Heizung

7T.81.0.000.230x



- Vari-Thermostat
- Einschalten des Lüfters

* Einschaltstrom für max.10 s

Abmessungen siehe Seite 9

Kontakte

Anzahl der Kontakte		1 Öffner	1 Schließer
Max. Dauerstrom/max. Einschaltstrom	A	10/20*	10/20*
Nennspannung/max. Schaltspannung	V AC	250/250	250/250
Max. Schaltleistung AC1	VA	2500	2500
Max. Schaltleistung AC15 (230 V AC)	VA	250	250
1-Phasenmotorlast, AC3 - Betrieb (230 V AC)	kW	1.1	1.1
Max. Schaltstrom DC1: 30/110/220 V	A	1/0.3/0.15	1/0.3/0.15
Min. Schaltlast	mW (V/mA)	500 (12/10)	500 (12/10)
Kontaktmaterial Standard		AgNi	AgNi

Überwachungstemperatur

Einschalttemperatur-Bereich (z.B. Lüfter)	°C	—	-20...+40	+0...+60
Schaltdifferenz	K	—	7 ± 4	
Ausschalttemperatur-Bereich (z.B. Heizung)	°C	-20...+40	+0...+60	—
Schaltdifferenz	K	7 ± 4		—

Allgemeine Daten

Elektrische Lebensdauer AC1	Schaltspiele	100 · 10 ³	100 · 10 ³
Umgebungstemperatur	°C	-45...+80	-45...+80
Schutzart		IP 20	IP 20

Zulassungen (Details auf Anfrage)



Thermostate für den Schaltschrank

Typ 7T.92 - 2503

- Ausschalt- und Einschalttemperatur-Bereiche: (+0...+60)°C

Typ 7T.91 - 2004

- Ausschalt- und Einschalttemperatur-Bereiche: (+5...+60)°C
- Thermische Rückführung (optional); Anschluss N anschließbar für PD-Regelverhalten mit kleinerer Schalthysterese von ca. 0.5 K

- Kompakte Bauform
- Bimetall-Sprung-Kontakt
- Großer Einstellbereich
- Hohe elektrische Lebensdauer
- Betriebsspannungsunabhängig
- Für Tragschiene 35 mm (EN 60715)

7T.92 - 2503



- Vari-Thermostat
- Ausschalten der Heizung und Einschalten des Lüfters in einem Gerät

7T.91 - 2004



- Vari-Thermostat
- Ausschalten der Heizung oder wahlweise Einschalten des Lüfters

7T.91/92
Schraubklemmen



G

* Einschaltstrom für max. 10 s

Abmessungen siehe Seite 9

Kontakte				
Anzahl der Kontakte		1 Öffner oder 1 Schließer		1 Wechsler
Max. Dauerstrom/max. Einschaltstrom	A	10/16*		10/16*
Nennspannung/max. Schaltspannung	V AC	250/250		250/250
Max. Schaltleistung AC1	VA	1250		1250
Max. Schaltleistung AC15 (230 V AC)	VA	250		250
1-Phasenmotorlast, AC3 - Betrieb (230 V AC)	kW	0.125		0.125
Max. Schaltstrom DC1: 30/110/220 V	A	1/0.3/0.15		1/0.3/0.15
Min. Schaltlast	mW (V/mA)	500 (12/10)		500 (12/10)
Kontaktmaterial Standard		AgNi		AgCu
Überwachungstemperatur				
Typ		7T.92.0.000.2503		7T.91.0.000.2004
		Öffner	Schließer	Wechsler
Einschalttemperatur-Bereich (z.B. Lüfter)	°C	—	+0...+60	+5...+60
Ausschalttemperatur-Bereich (z.B. Heizung)	°C	+0...+60	—	+5...+60
Schaltdifferenz	K	7 ± 4		4 ± 1.5
Allgemeine Daten				
Elektrische Lebensdauer AC1	Schaltspiele	100 · 10 ³		100 · 10 ³
Umgebungstemperatur	°C	-20...+80		-45...+80
Schutzart		IP 20		IP 20
Zulassungen (Details auf Anfrage)		CE EAC		

Thermostate und Hygrostate für den Schaltschrank

NEW 7T.51.0.230.4360

7T.91.8.230.3040

Typ 7T.51.0.230.4360

- Kleine, kompakte Bauform (17.5 mm breit)
- 4 einstellbare Funktionen
- Einschalttemperatur-Bereich: (+10...+60)°C
- Einschaltfeuchte-Bereich: (50...90)% (RH)
- Betriebsspannung: 110...240 V AC/DC

Typ 7T.91.8.230.3040

- Kompakte Bauform
- Einschaltfeuchte-Bereich: (40...90)% (RH)
- Betriebsspannung: 120 V AC oder 230 V AC
- Schaltpunkte für Temperatur und Feuchte einstellbar
- LED-Statusanzeige leuchtet wenn Schließer geschlossen
- Für Tragschiene 35 mm (EN 60715)



- Vari-Hygro- und Thermostat
- Einschalten der Lüftung und/oder Einschalten der Heizung
- Betriebsspannung: • 110...240 V AC/DC

- Vari-Hygrostat
- Einschalten der Lüftung und/oder
- Einschaltung der Heizung

7T.91
Schraubklemmen



Abmessungen siehe Seite 9

Kontakte

Anzahl der Kontakte		1 Schließer	1 Wechsler
Max. Dauerstrom/max. Einschaltstrom	A	10/20	6/8
Nennspannung/max. Schaltspannung	V AC	250/250	250/250
Max. Schaltleistung AC1	VA	2500	1500
Max. Schaltleistung AC15 (230 V AC)	VA	250	200
1-Phasenmotorlast, AC3 - Betrieb (230 V AC)	kW	1.1	0.125
Max. Schaltstrom DC1: 30/110/220 V	A	1/0.3/0.15	4/0.2/0.12
Min. Schaltlast	mW (V/mA)	500 (12/10)	500 (12/10)
Kontaktmaterial Standard		AgNi	AgNi

Versorgungsspannung

Betriebsspannung der Elektronik	V AC/DC	110...240	—
Betriebsspannung der Elektronik	V AC (50/60) Hz	—	120 - 230
Bemessungsleistung	VA/W	1.8/0.44	—
Arbeitsbereich	V AC/DC	88...264	—

Überwachungstemperatur

Einschalttemperatur-Bereich	°C	+10...+60	—
Schaltdifferenz	K	4 ± 2	—
Einstellgenauigkeit	K	-1...+3	—

Überwachungsfeuchtigkeit

Einschaltfeuchte-Bereich (RH)	%	50...90	40...90
Schaltdifferenz	%	4 ± 2	5 ± 1
Einstellgenauigkeit	%	5	—

Allgemeine Daten

Elektrische Lebensdauer AC1	Schaltspiele	100 · 10 ³	50 · 10 ³
Umgebungstemperatur	°C	-20...+60	0...+60
Schutzart		IP 20	IP 20

Zulassungen (Details auf Anfrage)



Bestellbezeichnung

Thermostate und Hygrostate

Beispiel: Serie 7T, Thermo-/Hygrostat zur Temperatur- und Feuchtekontrolle, 110...240 V AC/DC, Multifunktion, 1 Schließer, auf die Tragschiene 35 mm (EN 60715).

7 T . 5 1 . 0 . 2 3 0 . 4 3 6 0

Serie	7 T . 5	Temperatur-/Feuchtebereiche	01 = (-20...+40)°C, nur 7T.81 03 = (0...+60)°C, nur 7T.81, 7T.92 04 = (+5...+60)°C, nur 7T.91-2004 40 = (40...90)% RH, nur 7T.91-3040 60 = Multifunktion, nur 7T.51
Typ	5 = Thermo-/Hygrostat (Baubreite 17.5 mm) 8 = Thermostat (Baubreite 17.5 mm) 9 = Thermostat oder Hygrostat	Kontaktart	0 = 1 Wechsler 3 = 1 Schließer 4 = 1 Öffner 5 = 1 Schließer + 1 Öffner
Anzahl der Kontakte	1 = 1 Kontakt 2 = 2 Kontakte		
Spannungsart	0 = keine Betriebsspannung erforderlich (nur Thermostate) 0 = AC/DC (nur 7T.51) 8 = AC (50/60 Hz)		
Betriebsnennspannung	000 = keine Betriebsspannung erforderlich 230 = 110...240 V (nur 7T.51) 230 = 230 V AC		
Überwachungsfunktionen	2 = Temperatur, einstellbar 3 = Rel. Luftfeuchte (RH), einstellbar 4 = Rel. Luftfeuchte (RH) und Temperatur, einstellbar		

Bevorzugte Ausführungen sind **"fett"** gedruckt.

7T.81.0.000.2301
7T.81.0.000.2303
7T.81.0.000.2401
7T.81.0.000.2403
7T.91.0.000.2004
7T.92.0.000.2503
7T.91.8.120.3040
7T.91.8.230.3040
7T.51.0.230.4360

Allgemeine Angaben

Isolationseigenschaften nach EN 61810-1				
Spannungsfestigkeit		7T.51.0.230.4360	7T.91.8.xxx.3040	Alle "Nur-Thermostate"
- zwischen Spannungsversorgung und Kontakte	V AC	2000 V	2500	—
- zwischen geöffneten Kontakten	V AC	1000 V		500
EMV - Störfestigkeit				
Art der Prüfung bei 7T.91.8.xxx.3040		Vorschrift		Prüfschärfe
Burst (5/50 ns, 5 kHz)	- an den Ansteuer-Anschlüssen	EN 61000-4-4		4 kV
Surges (1.2/50 µs), an Ansteuerung	- differential mode	EN 61000-4-5		4 kV
Weitere Daten				
Drehmoment	Nm	0.5		0.5
Max. Anschlussquerschnitt		eindrähtig		mehrdrähtig
	mm ²	1 x 2.5		1 x 1.5
	AWG	1 x 12		1 x 16

Funktion 7T.51

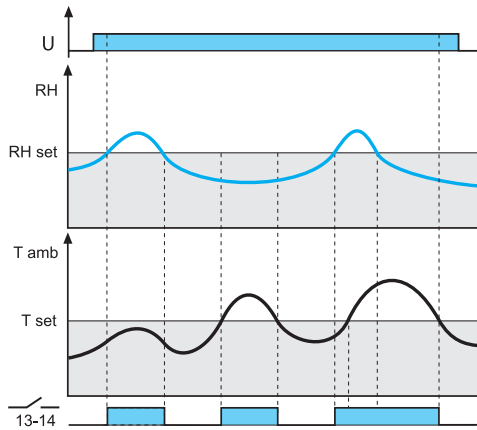

HT: RH > RHset oder Tamb > Tset

Der Thermo-/Hygrostat ist an der Spannungsversorgung angeschlossen. Der Kontakt 13-14 schließt, wenn die Umgebungsfeuchte (RH) > der eingestellten Feuchte (RHset) oder die Umgebungstemperatur (Tamb) > der eingestellten Temperatur (Tset) ist.

Ist der Kontakt geschlossen, leuchtet die LED.

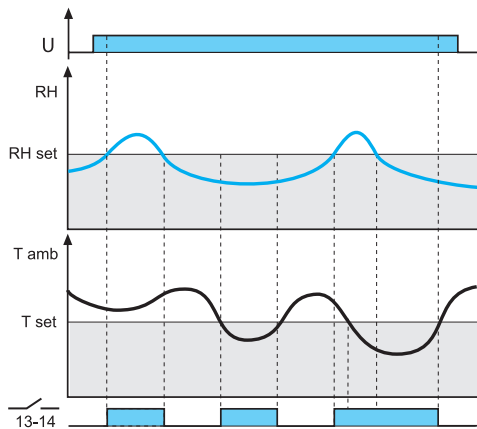

TH: RH > RHset oder Tamb < Tset

Der Thermo-/Hygrostat ist an der Spannungsversorgung angeschlossen. Der Kontakt 13-14 schließt, wenn die Umgebungsfeuchte (RH) > der eingestellten Feuchte (RHset) oder die Umgebungstemperatur (Tamb) < der eingestellten Temperatur (Tset) ist.

Ist der Kontakt geschlossen, leuchtet die LED.

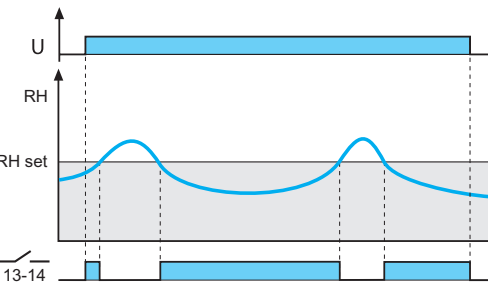

HL: RH < RHset

Der Thermo-/Hygrostat ist an der Spannungsversorgung angeschlossen. Der Kontakt 13-14 schließt, wenn die Umgebungsfeuchte (RH) < der eingestellten Feuchte (RHset) ist.

Ist der Kontakt geschlossen, leuchtet die LED.

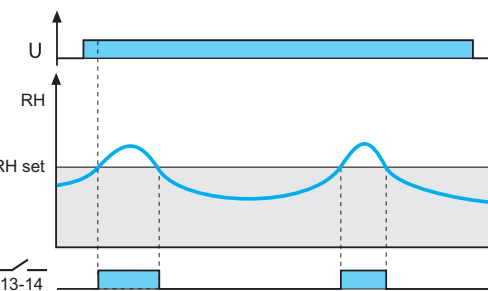

HM: RH > RHset

Der Thermo-/Hygrostat ist an der Spannungsversorgung angeschlossen. Der Kontakt 13-14 schließt, wenn die Umgebungsfeuchte (RH) > als die eingestellte Feuchte (RHset) ist.

Ist der Kontakt geschlossen, leuchtet die LED.



Funktion 7T.81

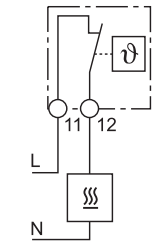
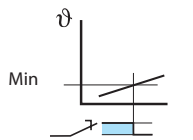

7T.81.0.000.240x
1 Öffner

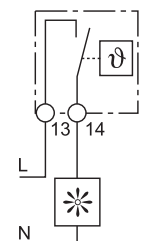
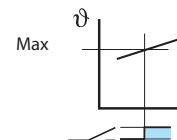

7T.81.0.000.240x
1 Schließer

Das Kontaktöffnen und das Kontaktschließen bezieht sich auf den Temperaturanstieg.
Der Öffner für die Heizung öffnet und der Schließer für den Lüfter schließt, wenn der vorgegebene Wert überschritten wird.

Funktion 7T.91 - 2004

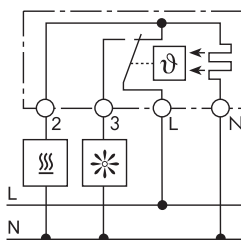
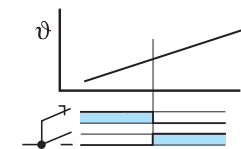

G

Das Kontaktöffnen und das Kontaktschließen bezieht sich auf den Temperaturanstieg. Der Öffner für die Heizung öffnet und der Schließer für den Lüfter schließt, wenn der vorgegebene Wert überschritten wird.

Funktion 7T.91.8.230.3040

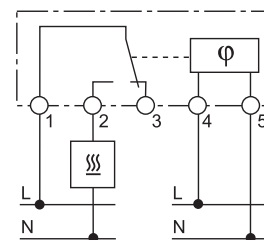
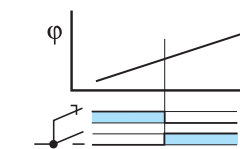

Der Schließer schließt, wenn die Feuchtigkeit den eingestellten Wert überschreitet.

Funktion 7T.92 - 2503

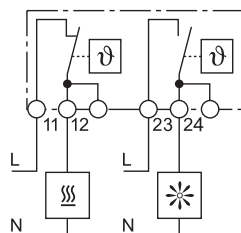
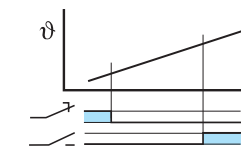

Das Kontaktöffnen und das Kontaktschließen bezieht sich auf den Temperaturanstieg. Der Öffner für die Heizung öffnet und der Schließer für den Lüfter schließt, wenn der vorgegebene Wert überschritten wird.

Anschlussbilder

7T.51

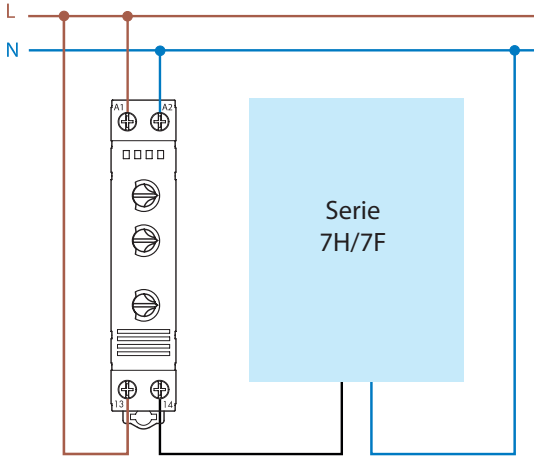

7T.81...230x

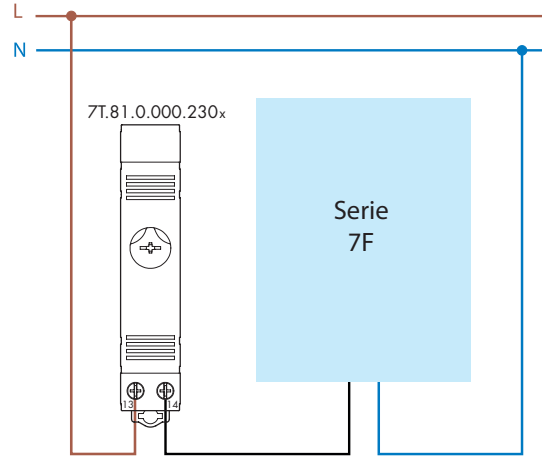

7T.81...240x

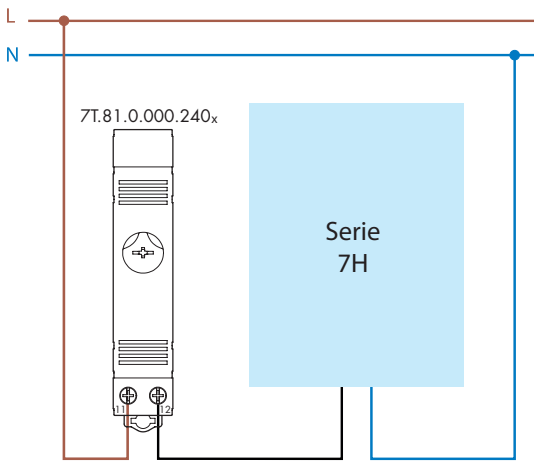

Abmessungen

7T.51

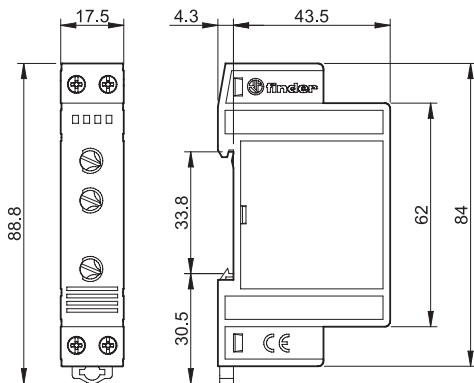

7T.81

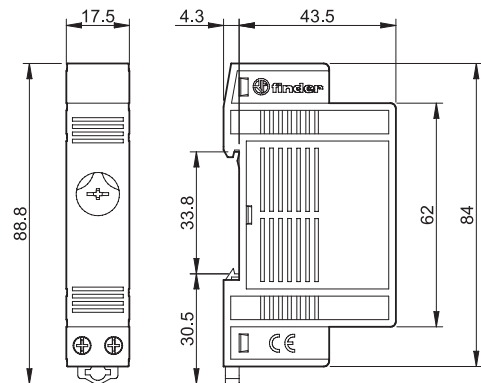

7T.92-2503

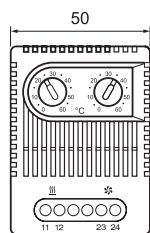
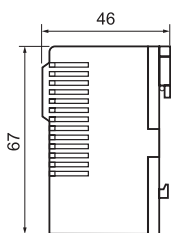

7T.91.8.230.3040

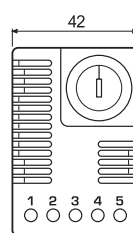
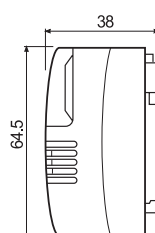

7T.91-2004

